

NUOVE IDEE,
NUOVE SOLUZIONI

Nuovi Prodotti



Inquadra il
QR code per
scaricare la
versione PDF

CAMBRO
TRUSTED DURABILITY

www.cambro.com

Il futuro nel trasporto degli alimenti

Carrelli Pro Cart Ultra®



CE



Tranne PCU2000 Freddo



**Cibi caldi e freddi IN
UN UNICO CARRELLO**

Energia EFFICIENTE

Il PCU2000 può contenere

20 bacinelle GN
profonde 10 cm

Il PCU1600 può contenere

16 bacinelle GN
profonde 10 cm

Il PCU1000 può contenere

10 bacinelle GN
profonde 10 cm

Il PCU800 può
contenere

8 bacinelle GN
profonde 10 cm



Il PCU1000 può
contenere

10 bacinelle GN
profonde 10 cm

**NUOVA
DIMENSIONE**

SPORTELLO FREDDO

Temperatura regolabile da 0,3°C
a 21,1°C senza compressore.

Tempo di ripristino:
PCU1000/media 23 sec.
PCU 2000/ Media 30 sec.

SPORTELLO CALDO

Temperatura regolabile da 21,1°C
a 85°C. Si riscalda in 15 min.

Tempo di ripristino:
20 secondi circa.

Mantiene la
temperatura **4+**
per più di **ORE**
senza collegamento alla
corrente elettrica.

Scegliete la configurazione
che più si adatta alle
vostre esigenze. I singoli
moduli, caldo e freddo,
possono essere ordinati
separatamente.

**Refrigerazione mobile
senza compressore -
perfetti per il trasporto
anche in luoghi distanti.**

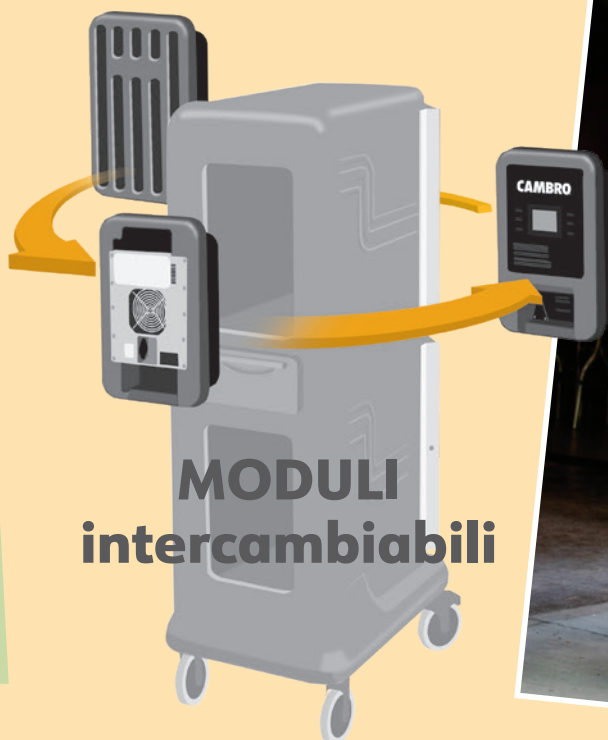

Carrelli Pro Cart

Possono ospitare teglie e bacinelle GN

Modelli 110V: PCU800HH, PCU800HC, PCU800CC, PCU1000HH, PCU1000HC, PCU1000CC, PCUL1000H, PCUL1000C, PCU2000HH, PCU2000HC, PCU2000CC

Modelli a tensione alternata: Codice paese da aggiungere a qualsiasi codice 3 - USA/CANADA (220V), 4 - EUROPA, 5 - REGNO UNITO, 6 - AUSTRALIA, 7 - SUDAFRICA, 8 - GIAPPONE (100V), 9 - CINA

Caratteristiche e benefici

- Unici e versatili, i carrelli per il trasporto e la conservazione di alimenti pesanti sono progettati per conservare elettricamente e/o passivamente alimenti caldi e/o freddi contemporaneamente in un unico carrello.
- L'esterno in polietilene, resistente e durevole, rimane fresco al tatto e non si ammacca, non si incrina, non si scheggia e non arrugginisce.
- Lo spesso isolamento in poliuretano privo di CFC presente in tutto il carrello garantisce il mantenimento degli alimenti a temperature sicure fino a 4 ore nelle unità passive.
- I moduli attivi caldi o freddi e i moduli passivi sono venduti separatamente e possono essere sostituiti rapidamente per adattarsi alle modifiche del menu o alle esigenze operative.
- Gli sportelli autoventilanti per impieghi gravosi, privi di guarnizioni, si aprono di 270 gradi lateralmente, a filo del carrello. Gli sportelli sono dotati di chiusura rapida magnetica e di due chiusure in nylon resistenti. La porta e il corpo sono dotati di cerniere rinforzate per impieghi gravosi e di grosso calibro.
- Il termometro digitale solare dello sportello fornisce immediatamente la temperatura interna del vano.
- I binari sagomati sostengono le teglie GN con configurazione a carico frontale (PCU800, PCU1000) e laterale (PCU2000).
- Due ergonomiche maniglie posteriori verticali stampate corrono per tutta l'altezza del carrello.
- PCU800 e PCU1000 sono dotati di ruote in nylon che non richiedono manutenzione 15 x 3,8 cm. 2 anteriori girevoli con freno, 2 posteriori rigide.
- PCUL1000, PCU1600 e PCU2000 sono dotati di ruote estremamente resistenti in gomma ad alta densità di serie, 15,2 x 5 cm: 2 anteriori girevoli con freno e 2 posteriori fisse. Il perno di bloccaggio sulle ruote anteriori può essere utilizzato per convertirle in fisse.
- Il modulo di riscaldamento è dotato di un controllo touchscreen con regolazione e impostazione della temperatura da 60°C a 85°C.
- Il modulo di raffreddamento è dotato di un semplice controllo in ingresso con una temperatura compresa tra 0,28°C a 5°C.
- Entrambi i moduli di riscaldamento e raffreddamento sono dotati di lettura della temperatura effettiva, Il set-point della temperatura può essere facilmente commutato da °F a °C.

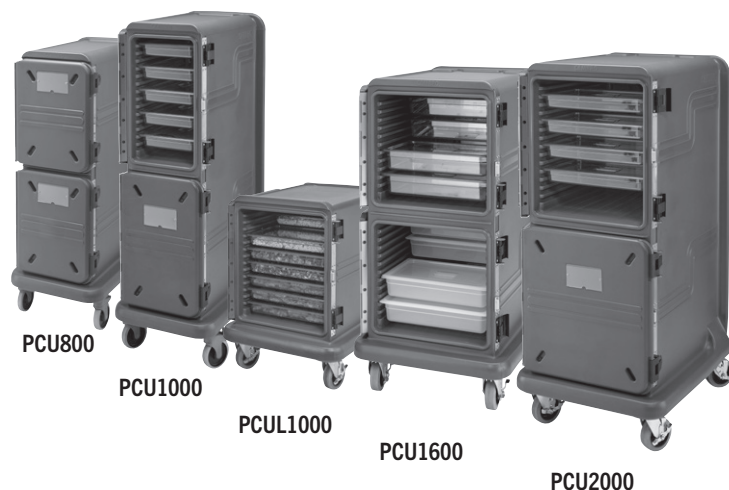

Specifiche elettriche (Per scomparto)

	MODULO CALDO	MODULO FREDDO
TENSIONE RICHIESTA	100-230 VCA	100-230 VCA
AMPS	4,43a @ 115v 2,22a @ 220v	3,26a @ 115v 1,42a @ 230v WATTS
WATTS	507w @ 115v 510w @ 230v	326,6w @ 115v 326,6w @ 230v
HERTZ	50/60	50/60
FASE	Singolo	Singolo
ORGANO DI CONTROLLO PER QUESTI PAESI	Stati Uniti, Canada, Messico, Cina, Europa, Regno Unito, Australia, Sudafrica, Giappone	

* Se il paese non è elencato, chiamare il servizio clienti Cambro per informazioni dettagliate.

Capacità totale

profondità DELLE TEGLIE e/o BACINELLE GN

Codice	Descrizione	6,5 cm	10 cm	15 cm	20 cm
PCU800	GN 1/1	12	8	6	4
	GN 1/2	24	16	12	8
	GN 1/3	36	24	18	12
PCU1000	GN 1/1	14	10	6	4
	GN 1/2	28	20	12	8
	GN 1/3	36	24	18	12
PCUL1000	GN 1/1	14	10	6	4
PCU1600	GN 1/1	24	16	8	4
	GN 2/1	12	8	4	2
PCU2000	GN 1/1	28	20	12	8
	GN 1/2	—	—	—	—
	GN 1/3	—	—	—	—
	GN 2/1	14	10	6	4



Dimensioni

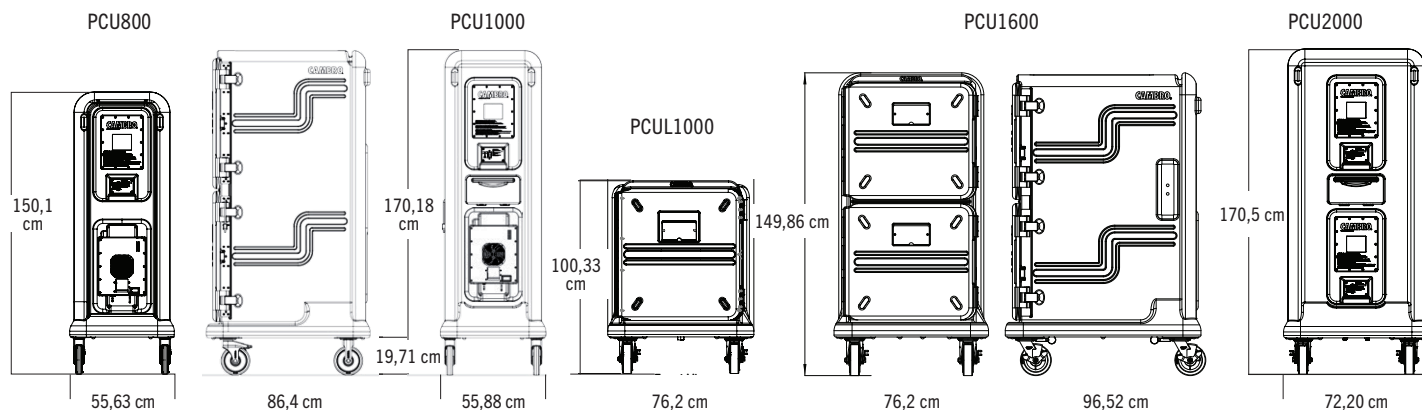

CODICE	DESCRIZIONE	DIMENSIONI L x P x A	PESO DEL PRODOTTO (KG)
PCU800			
PCU800HH	2 Moduli caldi attivi	55,63 x 86,36 x 150,1 cm	46,24
PCU800HC	1 Modulo caldo attivo (in alto), 1 Modulo freddo attivo (fondo)		50,21
PCU800CC	2 Moduli freddi attivi		54,18
PCU1000			
PCU1000HH	2 Moduli caldi attivi	55,88 x 86,36 x 169,6 cm	65,1
PCU1000HC	1 Modulo caldo attivo (in alto), 1 Modulo freddo attivo (fondo)		69,06
PCU1000CC	2 Moduli freddi attivi		73,03
PCUL1000			
PCUL1000H	1 Modulo caldo attivo	76,2 x 96,52 x 100,33 cm	86,16
PCUL1000C	1 Modulo freddo attivo		90,12
PCU2000			
PCU2000HH	2 Moduli caldi attivi	76,20 x 96,52 x 170,5 cm	86,16
PCU2000HC	1 Modulo caldo attivo (in alto), 1 Modulo freddo attivo (fondo)		90,12
PCU2000CC	2 Moduli freddi attivi		94,1
Modules			
PCMCX	Modulo freddo	—	9,42
PCMXX	Modulo caldo	—	5,44

Confezione: 1 Colore: Grigio Antracite (615). Sono disponibili altre configurazioni e pacchetti di sicurezza. Pacchetto gancio di traino disponibile solo per PCU2000.

Specifiche del produttore

I carrelli di contenimento e trasporto saranno i Pro Cart Ultra Pan Carriers, tutti i modelli che iniziano con PCU, prodotti da Cambro Mfg. Co., Huntington Beach, CA 92647 USA. Saranno realizzati in polietilene ad alta densità a doppia parete e poliuretano espanso privo di CFC. Sono dotate di guide stampate per il caricamento di teglie GN (PCU1000, PCU800) e di teglie GN (PCUL1000, PCU1600, PCU2000). Sono disponibili con moduli elettrici caldi, elettrici freddi o passivi. Gli scomparti caldi elettrici avranno un modulo di riscaldamento ad alta efficienza energetica da 507W (unità a 110V) / 510W (unità a 230V) con comandi touchscreen e intervallo di temperatura regolabile da 60 a 85°C. Il modulo di riscaldamento deve riscaldare lo scomparto dalla temperatura ambiente a 73,9°C in 15 minuti.

Gli scomparti di raffreddamento elettrici avranno un modulo di raffreddamento termoelettrico a stato solido da 509 W (unità a 110 V) con un intervallo di temperatura regolabile da 0,28 a 21°C. Ciascun modulo caldo o freddo sarà dotato di un cavo di alimentazione monofase di 2,7 m con alloggiamento del cavo nel corpo del carrello. Ogni porta avrà 2 chiusure a paletta in nylon e ogni scomparto sarà dotato di cerniere in acciaio inox per impieghi gravosi. Ogni PCU1000 e PCU800 avrà 4 ruote in nylon da 15,2 x 3,81 cm, esenti da manutenzione, 2 girevoli a bloccaggio totale e 2 rigide. Ogni PCUL1000, PCU1600 e PCU2000 avrà 4 ruote in gomma ad alto modulo da 15,2 x 5 cm, 2 girevoli con freno e 2 rigide. Tutti i carrelli saranno disponibili in un colore - Grigio Antracite (615).

Colori standard Grigio Antracite (615).

Stesso DNA della serie ELEMENTS®,
con ancora PIU' VANTAGGI!

Camshelving® Serie Elements® XTRA

Montaggio
ancora più

semplice
e rapido

Capacità di carico pari a

1090
Kg

per singola unità



COMPONENTI



LAVABILE IN
LAVASTOVIGLIE



camguard.
ANTIMICROBIAL SHELF PLATES



Camshelving® serie ELEMENTS® XTRA®

FISSE | MOBILI | AD ALTA DENSITÀ

Perché scegliere Elements XTRA?

- Facile da pulire e da regolare.
- Nessuna perdita di capacità di carico su montanti e angoli condivisi fino a 152,5 cm di lunghezza.
- Resistenti alle sostanze chimiche aggressive e all'acqua salata.
- Ogni singola unità può sostenere 1090 kg (TÜV).





Niente ruggine e corrosione

Garantite a vita contro la ruggine e la corrosione. Tutte le scaffalature Camshelving resistono ai prodotti chimici aggressivi e all'acqua salata.

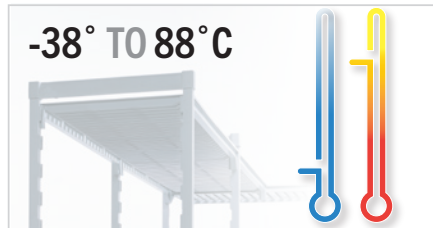

Utilizzabili in diversi tipi di ambienti

Le scaffalature Camshelving sono progettate per resistere a tutte le applicazioni di stoccaggio e alle temperature più estreme.

- Refrigeratori
- Congelatori
- Aree per asciugatura e stoccaggio



Facili da pulire

I ripiani Camshelving si puliscono facilmente con un panno bagnato o possono essere lavati in lavastoviglie. Il sistema antimicrobico Camguard evita la formazione di batteri nocivi.



Facile da montare e regolare

Le unità vengono fornite con telai preassemblati per velocizzare l'installazione. Ogni ripiano può essere regolato facilmente e in modo indipendente.

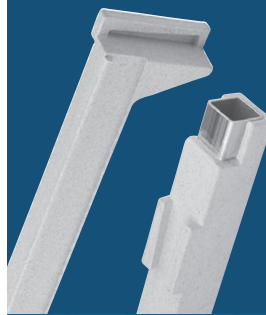

Serie Camshelving® PREMIUM

FISSE | MOBILI | AD ALTA DENSITÀ

Perché scegliere Premium?

- Facile da pulire e da regolare.
- Montaggio facile e veloce.
- Ideali per refrigeratori, congelatori e aree di stoccaggio.
- Nessuna perdita di capacità di carico su montanti condivisi.
- Abbastanza forti da sostenere i carichi più difficili.
- Resistenti alle sostanze chimiche aggressive e all'acqua salata.
- Ogni singola unità può sostenere 910 kg.



COMPONENTI



Serie Camshelving® BASICS PLUS

FISSE

Perché scegliere Basics Plus?

- Facili da pulire e da regolare.
- Un'alternativa superiore rispetto alle scaffalature in metallo.
- Realizzate con un materiale composite estremamente resistente.
- Nessuna perdita di capacità di carico su montanti condivisi.
- Resistenti ai prodotti chimici aggressivi e all'acqua salata.
- Ogni singola unità può sostenere 800 kg (TUV).



Camshelving® Elements® XTRA Series

Sistema di Stoccaggio ad Alta Densità con Guida Superiore

Aumenta la capacità di stoccaggio senza ampliare lo spazio occupato. Il Sistema con Guida Superiore ad Alta Densità Cambro® migliora la sicurezza durante lo spostamento degli scaffali grazie al nuovo binario superiore. Una soluzione che moltiplica lo spazio di stoccaggio mantenendo intatto l'igiene in qualsiasi ambiente, dalle aree a secco alle celle frigorifere.



Facile da Regolare

Offre la flessibilità di aggiungere, rimuovere o sostituire ripiani.



CAPACITÀ DI CARICO

1089 kg
Per unità fissa*

408 kg
Per unità mobile*

SHELVING for LIFE®

Garanzia a vita contro ruggine e corrosione

Ruote a basso contatto progettate e realizzate da Cambro per garantire uno scorrimento fluido e un attrito ridotto grazie al contatto minimo con il pavimento.



POTENZIATORE DI STOCCAGGIO

30-40%

Più stoccaggio • Stesso spazio

Rulli a scorrimento
fluidi garantiscono
prestazioni costanti



CLICCA o
SCANNARIZZA
per maggiori
informazioni



ALTEZZA
TOTALE DEL
SISTEMA

2083
mm

Ultra-igienico
e lavabili in
lavastoviglie



Il sistema con binario
superiore crea un
corridoio attivo per i
carrelli.



camguard

ANTIMICROBIAL SHELF PLATES



COMPONENTI
Solo unità di
scaffalatura

Scaffalatura Camshelving® Portabottiglie

Sistema per
bottiglie di vino
completo



NSF®
COMPONENTI
(MODULI PER BOTTIGLIE
E CONNETTORI NON
INCLUSI)



- L'unità può contenere fino a 144 bottiglie.
- I kit aggiuntivi permettono di personalizzare la scaffalatura esistente.
- Il materiale liscio in ABS è facile da pulire e protegge le etichette sulle bottiglie di vino.
- Può contenere bottiglie di vino di dimensioni standard.
- Disponibile nelle versioni da 36 o 46 cm di profondità.



Caratteristiche e vantaggi

- Scaffalatura per bottiglie di vino e relativi supporti modulari ed impilabili. Estremamente facili da assemblare.
- Ideale per la conservazione delle bottiglie di vino in qualsiasi ambiente, comprese cantine, camere a temperatura controllata o celle frigo. Non si arrugginisce, non si corrode, non si ammacca e non si incrina.
- Conserva in modo sicuro fino a 144 (12 casse) bottiglie di vino per ogni scaffale.
- Ogni bottiglia rimane saldamente in posizione su ogni scomparto con spazio necessario per favorire il flusso d'aria. I lati e gli angoli in plastica, lisci e arrotondati, mantengono intatte le etichette di ogni bottiglia.
- Lo spazio tra un modulo e l'altro è di 9,05 cm.
- Lo spazio tra una fila di moduli e la traversa del ripiano superiore è di circa 13,3 cm.
- Lo spazio tra una doppia fila di moduli e la traversa del ripiano superiore è di circa 11,4 cm.
- Lo spazio tra una tripla fila di moduli e la traversa del ripiano superiore è di circa 8,9 cm.
- Ogni scaffalatura include 2 kit montanti già assemblati in fabbrica, 8 traverse per ripiani (con 4 kit di code di rondine per uno scaffale Elements XTRA), 48 moduli per bottiglie di vino e 32 kit di connettori, 4 pezzi per ogni kit.
- Ogni ripiano dello scaffale può ospitare 12 moduli per bottiglie posizionati su 3 livelli con relativi connettori.
- Ogni ripiano dello scaffale può ospitare fino a 36 bottiglie di vino (3 casse).
- Ogni singolo scomparto e i connettori sono realizzati in plastica ABS liscia e altamente resistente.

- I montanti e le traverse della serie Basics Plus sono realizzati in materiali compositi e plastici estremamente resistenti. Le code di rondine delle traverse sono un kit a parte e devono essere installate sui montanti.
- I connettori per montante offrono un'eccezionale stabilità e non compromettono in nessun modo la capacità di carico della scaffalatura.
- Tutti i componenti si puliscono facilmente o possono essere lavati in lavastoviglie.
- La scaffalatura si monta facilmente. Per installare le traverse, utilizzare esclusivamente un martello di gomma.
- La scaffalatura è garantita a vita contro la ruggine e la corrosione (montanti, traverse, moduli e connettori).
- Disponibile in 1 colore: Grafite spazzolata (580).
- Prodotto brevettato.
- Viene spedito tutto in un unico imballo.

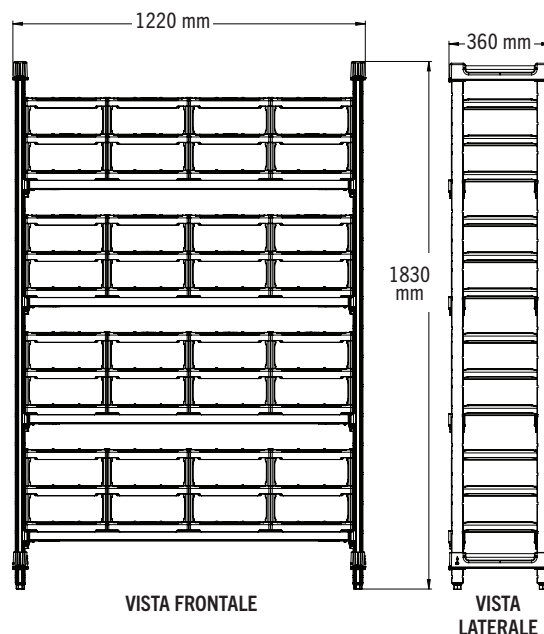

Specifiche tecniche

CODICE	DESCRIZIONE	DIMENSIONI D x L x H	PESO DELL'UNITÀ
CBUWR144872PKG	Portabottiglie serie Basics Plus	360 x 1220 x 1830 mm	39,8 kg
CBUWR184872PKG	Portabottiglie serie Basics Plus	460 x 1220 x 1830 mm	47,4 kg

Colore: Grafite Spazzolata (580).

Kit moduli camshelving® per bottiglie

CODICE	DESCRIZIONE	DIMENSIONI D x W x H*	CAPACITÀ DI CARICO
Kit modulo addizionale singolo (modulo singola con kit di connettori)			
CSWRKIT14P1	Kit modulo per bottiglie, profondità 360 mm - 1Pz.	33,7 x 28,3 x 3,8 cm	3 bottiglie
CSWRKIT18P1	Kit modulo per bottiglie, profondità 460 mm - 1Pz.	43,9 x 28,3 x 3,8 cm	3 bottiglie
Kit ripiano per scaffale a quattro moduli, un singolo livello (Quattro moduli, nessun connettore)			
CSWRC14P4	Kit modulo per bottiglie, profondità 360 mm - 4Pz.	33,7 x 113,4 x 3,8 cm	12 bottiglie
CSWRC18P4	Kit modulo per bottiglie, profondità 460 mm - 4Pz.	43,9 x 113,4 x 3,8 cm	12 bottiglie
Kit ripiano per scaffale a otto moduli, due livelli (Otto moduli, 4 kit di connettori)			
CSWRKIT14P8	Kit modulo per bottiglie, profondità 360 mm - 8Pz.	33,7 x 113,4 x 16 cm	24 bottiglie
CSWRKIT18P8	Kit modulo per bottiglie, profondità 460 mm - 8Pz.	43,9 x 113,4 x 16 cm	24 bottiglie
Kit ripiano per scaffale a dodici moduli, tre livelli (Dodici moduli, 8 kit di connettori)			
CSWRKIT14P12	Kit modulo per bottiglie, profondità 360 mm - 12Pz.	33,7 x 113,4 x 28,6 cm	36 bottiglie
CSWRKIT18P12	Kit modulo per bottiglie, profondità 460 mm - 12Pz.	43,9 x 113,4 x 28,6 cm	36 bottiglie

Colore: Grigio Chiaro (151). *La lunghezza totale si basa su 4 moduli installati uno accanto all'altro sulle traverse di 1220 mm.

Specifiche del costruttore

Montanti e traverse:

Basics Plus Serie: Materiale composito proprietario non corrosivo.

Connettori per montanti: Nylon rinforzato

Moduli e connettori per bottiglie: Plastica ABS

Accessori opzionali

- Fissaggio a pavimento CSFF
- Fissaggio a parete CSWF
- Supporto per ripiano inferiore CBDS14H6
- Etichette di identificazione CSID6 - 152 mm
- CSID3 - 76 mm
- CBID6 - 152 mm

Certificazioni



I connettori per montanti, i moduli, i connettori per modulo, la staffa, il piede sismico e il fissaggio a parete non sono certificati NSF.

COMPONENTE

Scaffalatura universale Camshelving® per lo stoccaggio di teglie e bacinelle



Un modo efficace per sfruttare tutto lo spazio di stoccaggio a disposizione

- Componenti modulari, pannelli su rotaia + staffe = stoccaggio personalizzabile.
- Accessibile da ambo i lati.

PUO' OSPITARE QUALUNQUE COSA bacinelle, teglie, vassoi, scatole per lo stoccaggio e scatole per impasto pizza



Lo stoccaggio VERTICALE tra i ripiani elimina gli spazi inutilizzati



CREARE UN SISTEMA DI STOCCAGGIO "SU PIU' LIVELLI"



Portate lo spazio di stoccaggio a un livello superiore

Con i pannelli a binario è possibile creare facilmente sezioni di stoccaggio individuali per contenere teglie, vassoi, scatole, bacinelle e molto altro.

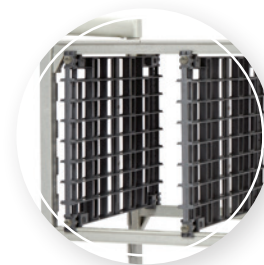

Ogni set di binari può contenere fino a 13,6 kg (54,4 kg max per sezione di stoccaggio).

Kit unità base per lo stoccaggio di teglie e bacinelle.

Realizzate un vero e proprio magazzino verticale di facile accesso.

Resiste a temperature comprese tra -40 e °C e 177°C.

Ogni pannello è dotato di 7 guide distanti 5 cm l'una dall'altra.



Grazie ai coperchi SlidingLids® è possibile prelevare comodamente il materiale senza dover sollevare il contenitore, agevolando così il servizio.

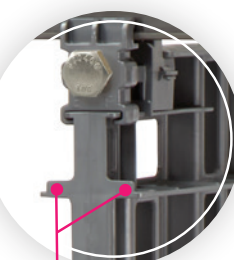

Viti da 0,64 cm, fissano saldamente i pannelli alla scaffalatura.

Inquadra il QR Code per configurare il tuo spazio di stoccaggio



Compatibile con tutte le scaffalature Camshelving®: Premium, Elements e Basics Plus.

5 kit unità base e 1 addizionale, installati su una Scaffalatura Camshelving Premium® 61 cm x 137 cm x 183 cm.

Serie Premium®

CODICE	DESCRIZIONE	ADATTA ALLO SCAFFALE
MPUNVR600	Kit unità base	600 mm
MPUNVRA600	Kit addizionale	600 mm
CSUNVR21	Kit unità base	530 mm
CSUNVRA21	Kit addizionale	530 mm
CSUNVR24	Kit unità base	600 mm
CSUNVRA24	Kit addizionale	600 mm

Confezione: 1 Colore: Grafite Spazzolato (580).

Serie Basics Plus

CODICE	DESCRIZIONE	ADATTA ALLO SCAFFALE
CBUNVR21	Kit unità base	540 mm
CBUNVRA21	Kit addizionale	540 mm
CBUNVR24	Kit unità base	610 mm
CBUNVRA24	Kit di addizionale	610 mm

Confezione: 1 Colore: Grafite Spazzolato (580).



Lavabile in lavastoviglie



Antiruggine



Ottima circolazione dell'aria



struttura portante



Utilizzabile in diversi ambienti



Consegnati smontati

Contenuto

Kit unità base

- 2 Pannelli con guide
- Set di 8 staffe per pannelli
- 8 Staffe per traverse
- 8 viti in metallo

Kit addizionale

- 1 Pannello con guide
- Set di 4 staffe per pannelli
- 4 Staffe per traverse
- 4 viti in metallo

Carrelli Cams porta teglie e ba



Possono ospitare teglie con temperature fino a 200°C.

- Estremamente resistenti realizzati con un materiale composito ed altamente performante.
- Garantiti a vita contro ruggine e corrosione.
- È richiesta poca manutenzione - Non presenta punti di saldatura che nel tempo rischiano di corrodarsi o arrugginire, né angoli difficili da pulire.
- Ideale per mantenere in posizione teglie o bacinelle per la preparazione, lo scongelamento o il raffreddamento dei cibi.

I connettori per montanti, superiore e inferiore, possono ospitare una bacinella GN, un coperchio GN, un vassoio GN o un tagliere. Sono perfetti per proteggere il contenuto sottostante o creare uno spazio di lavoro leggero.



Carrelli GN 1/1

Possono ospitare bacinelle o teglie GN 1/1, 1/2 o 1/3



UGNPR11H9
Carrello basso 1/1
Contiene 9 bacinelle GN 1/1



UGNPR11F18
Carrello alto 1/1
Contiene 18 bacinelle GN 1/1



helving[®] cinelle GN



Carrelli GN 2/1

Possono ospitare due
bacinelle o teglie GN
1/1 su ogni guida



UGNPR21H18
Carrello basso 2/1
Contiene 18 bacinelle GN 1/1



UGNPR21F36
Carrello alto 2/1
Contiene 36 bacinelle GN 1/1



Possono ospitare vassoi
GN 1/1 (3253)

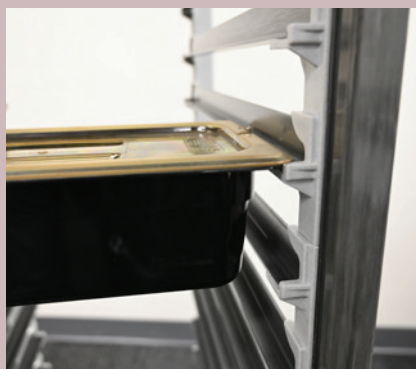

Ogni guida è dotata di un rialzo che
mantiene le teglie e le bacinelle in
posizione

Coperture

- Il telo protettivo in vinile permette di proteggere il contenuto dei carrelli.

GBCTUGNPR11
(Carrello GN 1/1)

GBCTUGNPR21
(Carrello 2/1 GN)

Copertura
isolante

GBIRCUGN11F
(Carrello GN 1/1)

GBIRCUGN21F
(Carrello 2/1 GN)



Barre anticaduta

- Mantengono in posizione teglie e bacinelle durante il trasporto.
- Disponibili in tutti i carrelli Camshelving[®] porta teglie GN. Assemblaggio facile e veloce.

UGNPRPSF (per carrello alto)
UGNPRPSH (per carrello basso)



Carrelli Camshelving porta teglie GN 1/1

Carrello Alto GN 1/1

Contiene 18 teglie GN 1/1, profonde 6,5 cm

Carrello Basso GN 1/1

Contiene 9 teglie per alimenti GN 1/1, profonde 6,5 cm

Caratteristiche e benefici

- Carrello multifunzione per contenere, conservare e trasportare alimenti in bacinelle o teglie GN. Il design compatto e sottile agevola la movimentazione e massimizza lo spazio di stoccaggio.
- Realizzati con un materiale composito estremamente resistente e rivoluzionario, hanno una superficie liscia e facile da pulire.
- Garantiti a vita contro la ruggine e la corrosione.
- Non ci sono parti metalliche, saldature, viti, barre trasversali o ruote metalliche che possano rompersi, piegarsi, ammaccarsi, arrugginarsi o corrodarsi.
- Movimentazione facile e veloce in qualsiasi ambiente.
- I binari possono ospitare teglie appena uscite dal forno con una temperatura pari o inferiore a 200°C.
- Non si formano segni o tracce dovute allo scivolamento delle teglie di metallo.
- I 7,6 cm di spazio tra ogni guida offrono grande versatilità e praticità.
- La parte superiore del carrello può ospitare una bacinella o un tagliere per proteggere il contenuto sottostante o creare un piano di lavoro.
- Guide di carico a labbro stampate (la flangia della pentola è appesa alle guide) per le pentole.
- I bordi rialzati di 3 mm posti all'estremità di ciascuna guida offrono stabilità durante il trasporto.
- Capacità di carico:

	6,5 cm	10 cm	15 cm	20 cm
Carrello Alto				
Teglie 1/1	18	9	9	6
Teglie 1/2	36	18	18	12
Teglie 1/3	54	27	27	18
Carrello Basso				
Teglie 1/1	9	4	4	3
Teglie 1/2	18	8	8	6
Teglie 1/3	27	12	12	9

- La capacità di carico massima per ogni guida è di 18 kg. La capacità di carico per l'intero carrello è di 340 kg per quello alto e 170 kg per quello basso.
- Ruote da 12,5 cm in plastica altamente resistente con perno girevole, che grazie alla gomma termoplastica non lasciano tracce. Ogni ruota è dotata di freno.
- Facile da pulire. Si pulisce con un panno o si lava con un getto a pressione.
- Spediti non assemblati.
- I componenti sono facili da rimuovere e sostituire se danneggiati, garantendo un servizio continuo nel tempo.
- Gli accessori opzionali includono bacinelle, taglieri, barre anti caduta e coperture in vinile.
- Disponibile in un solo colore: Grigio Macchiato (480).
- In attesa di brevetto.



UGNPR11F18
Carrello alto



UGNPR11H9
Carrello basso

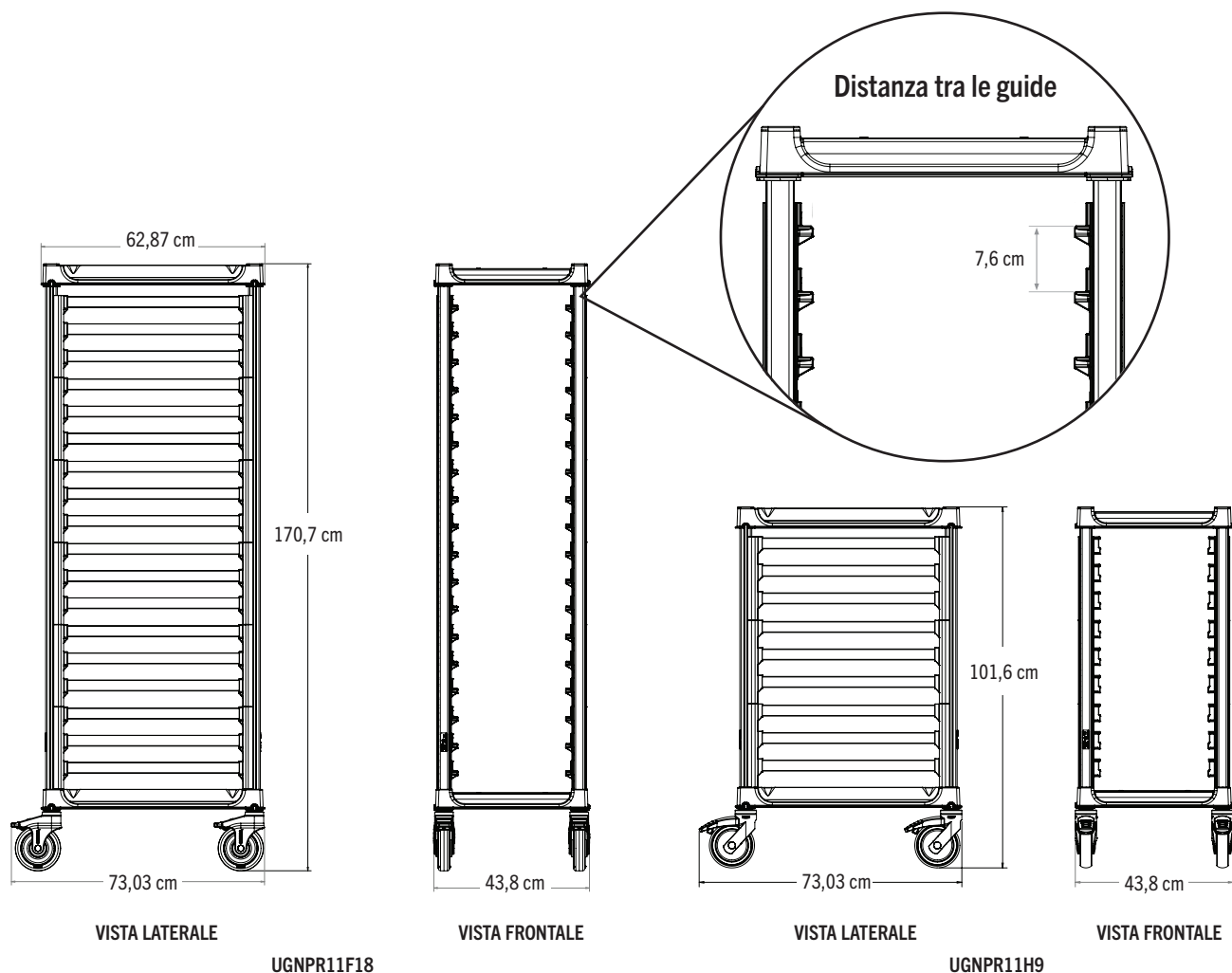

Specifiche tecniche

Codice	Descrizione	Capacità di carico	Dimensioni L x L x A*	Unità Peso
UGNPR11F18	Carrello Alto	340 kg	73,03 x 43,8 x 170,7 cm	24,56 kg
UGNPR11H9	Carrello Basso	170 kg	73,03 x 43,8 x 101,6 cm	15,28 kg

Tolleranza di dimensione: +/- 0,64 cm

* Include ruote da 12,7 cm.

Accessori opzionali

Copertura in vinile	<input type="checkbox"/> GBCTUGNPR11
Copertura isolante 1/1 GN	<input type="checkbox"/> GBIRCUGN11F
Copertura isolante 2/1 GN	<input type="checkbox"/> GBIRCUGN21F

Colori standard

- Grigio Macchiato (480).
- Nero (110).

Specifiche del produttore

Montanti mobili: materiale composito brevettato non corrosivo. Telai per connettori montanti: nylon rinforzato. Pannelli delle sponde laterali: materiale composito brevettato non corrosivo e polipropilene rinforzato. Telaio del connettore del montante: polipropilene rinforzato.

Ruote: 12,7 cm, telaio in plastica-nylon, gambo in metallo, ruota in termoplastica antitraccia, con freno a bloccaggio totale. Le unità vengono spedite smontate con ruote e connettore del montante superiore e inferiore assemblati in fabbrica. Può contenere bacinelle per alimenti di dimensioni GN 1/1, 1/2 e 1/3. La capacità di carico per ogni set di guide è di 18 kg. Garanzia a vita contro ruggine e corrosione. Il colore dell'unità è Grigio Macchiato (480). In attesa di brevetto.

Camshelving®

Carrelli Camshelving porta teglie GN 2/1

Carrello Alto GN 2/1

Contiene 36 teglie per alimenti GN 1/1, profondo 6,5 cm

Carrello Basso GN 2/1

Contiene 18 teglie GN 1/1, profonde 6,5 cm

Caratteristiche e benefici

- Carrello multifunzione per contenere, conservare e trasportare alimenti in bacinelle o teglie GN. Il design compatto e sottile agevola la movimentazione e massimizza lo spazio di stoccaggio.
- Realizzati con un materiale composito estremamente resistente e rivoluzionario, hanno una superficie liscia e facile da pulire.
- Garantiti a vita contro la ruggine e la corrosione.
- Non ci sono parti metalliche, saldature, viti, barre trasversali o ruote metalliche che possano rompersi, piegarsi, ammaccarsi, arrugginarsi o corrodersi.
- Movimentazione facile e veloce in qualsiasi ambiente.
- I binari possono ospitare teglie appena uscite dal forno con una temperatura pari o inferiore a 200°C.
- Non si formano segni o tracce dovute allo scivolamento delle teglie di metallo.
- I 7,6 cm di spazio tra ogni guida offrono grande versatilità e praticità.
- La parte superiore del carrello può ospitare una bacinella o un tagliere per proteggere il contenuto sottostante o creare un piano di lavoro.
- Guide di carico a labbro stampate (la flangia della pentola è appesa alle guide) per le pentole.
- I bordi rialzati di 3 mm posti all'estremità di ciascuna guida offrono stabilità durante il trasporto.
- Capacità di carico:

	6,5 cm	10 cm	15 cm	20 cm
Carrello Alto				
Teglie 1/1	36	18	18	12
Carrello Basso				
Teglie 1/1	18	8	8	6

- La capacità di carico massima per ogni guida è di 36 kg. La capacità di carico per l'intero carrello è di 340 kg per quello alto e 170 kg per quello basso.
- Ruote da 12,5 cm in plastica altamente resistente con perno girevole, che grazie alla gomma termoplastica non lasciano tracce. Ogni ruota è dotata di freno.
- Facile da pulire. Si pulisce con un panno o si lava con un getto a pressione.
- Spediti non assemblati.
- I componenti sono facili da rimuovere e sostituire se danneggiati, garantendo un servizio continuo nel tempo.
- Gli accessori opzionali includono bacinelle, taglieri, barre anti caduta e coperture in vinile.
- Disponibile in un solo colore: Grigio Macchiato (480).
- In attesa di brevetto.



UGNPR21F36
Carrello alto



UGNPR21H18
Carrello basso

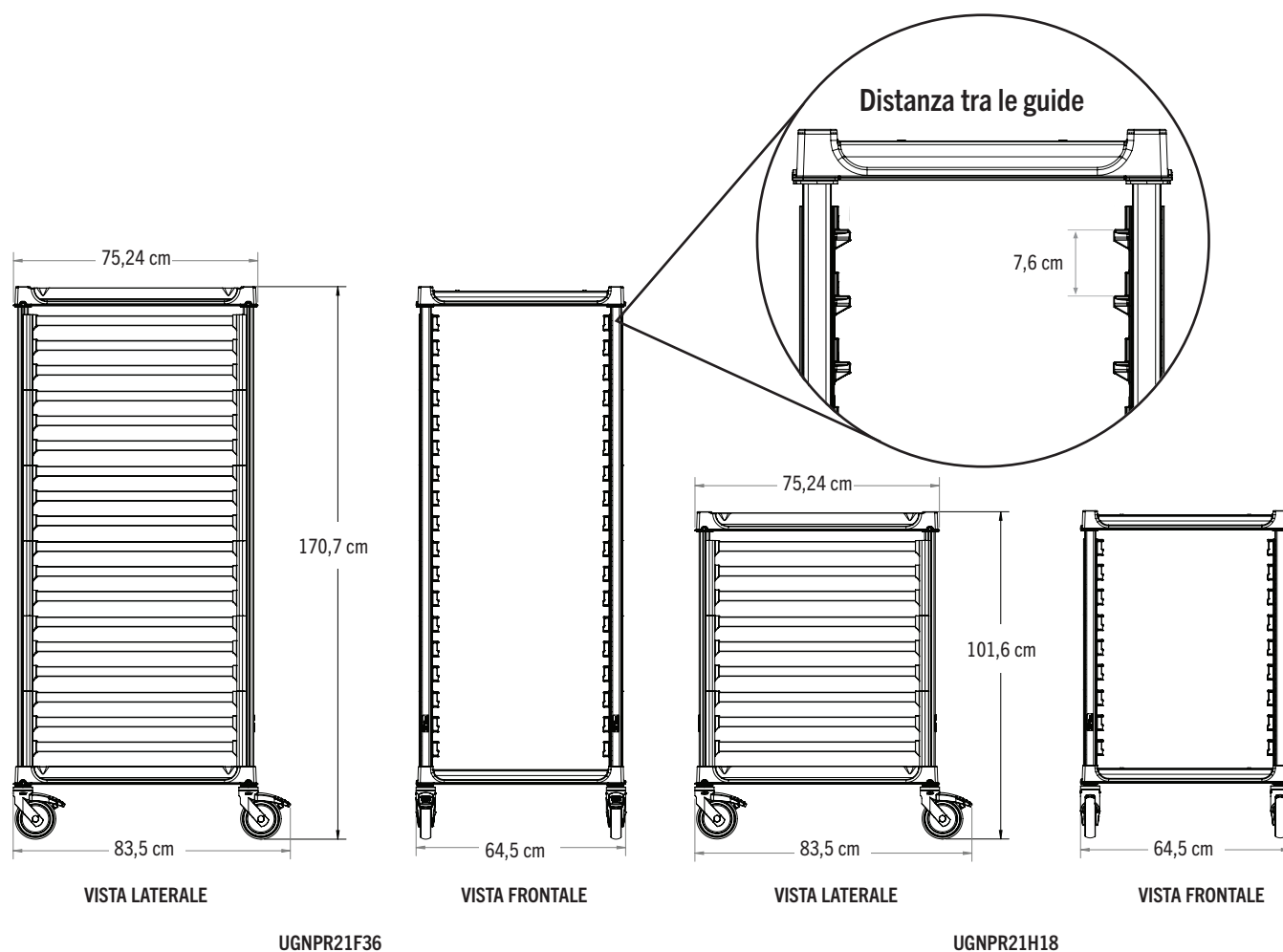

Specifiche tecniche

Tolleranza di dimensione: +/- 0,64 cm

Codice	Descrizione	Capacità di carico	Dimensioni L x L x H*	Unità Peso
UGNPR21F36	Carrello alto	340 kg	83,5 x 64,5 x 170,7 cm	27,68 kg
UGNPR21H18	Carrello basso	170 kg	83,5 x 64,5 x 101,6 cm	17,14 kg

* Include ruote da 12,7 cm.

Accessori opzionali

Copertura in vinile

GBCTUGNPR21

Colori standard

Grigio Macchiato (480).

Specifiche del produttore

Montanti mobili: materiale composito brevettato non corrosivo. Telai per connettori montanti: nylon rinforzato. Pannelli delle sponde laterali: materiale composito brevettato non corrosivo e polipropilene rinforzato. Telaio del connettore del montante: polipropilene rinforzato.

Ruote: 12,7 cm, telaio in plastica-nylon, gambo in metallo, ruota in termoplastica antitraccia, con freno a bloccaggio totale. Le unità vengono spedite smontate con ruote e connettore del montante superiore e inferiore assemblati in fabbrica. Può contenere bacinelle per alimenti di dimensioni GN 1/1, 1/2 e 1/3. La capacità di carico per ogni set di guide è di 36 kg. Garanzia a vita contro ruggine e corrosione. Il colore dell'unità è Grigio Macchiato (480). In attesa di brevetto.

Carrello per pasticceria, gastronomia, macelleria, pizzeria e panetteria serie 6040

Basta con guide piegate, ruote arrugginite o difficoltà di manovrabilità! Progettati per durare una vita, i carrelli camshelving possono ospitare teglie, bacinelle, griglie, vassoi e accessori che rispettano le norme in merito alle misure 60*40, di qualsiasi materiale. Offrono una durata e un'efficienza senza eguali, rendendoli un'aggiunta essenziale per qualsiasi operazione all'interno delle vostre strutture.

- Realizzato in materiale plastico composito altamente resistente.
- Praticamente infrangibile e garantito al 100% contro ruggine e corrosione.
- Manutenzione ridotta: nessuna saldatura rotta, ammaccature o guide piegate. Estremamente facili da pulire.
- Utilizzabili in frigoriferi, congelatori, abbattitori di temperatura o aree per la lievitazione.
- Resistenza a temperatura comprese tra i -40°C e 177°C.
- Possono ospitare teglie con temperature fino a 200°C.

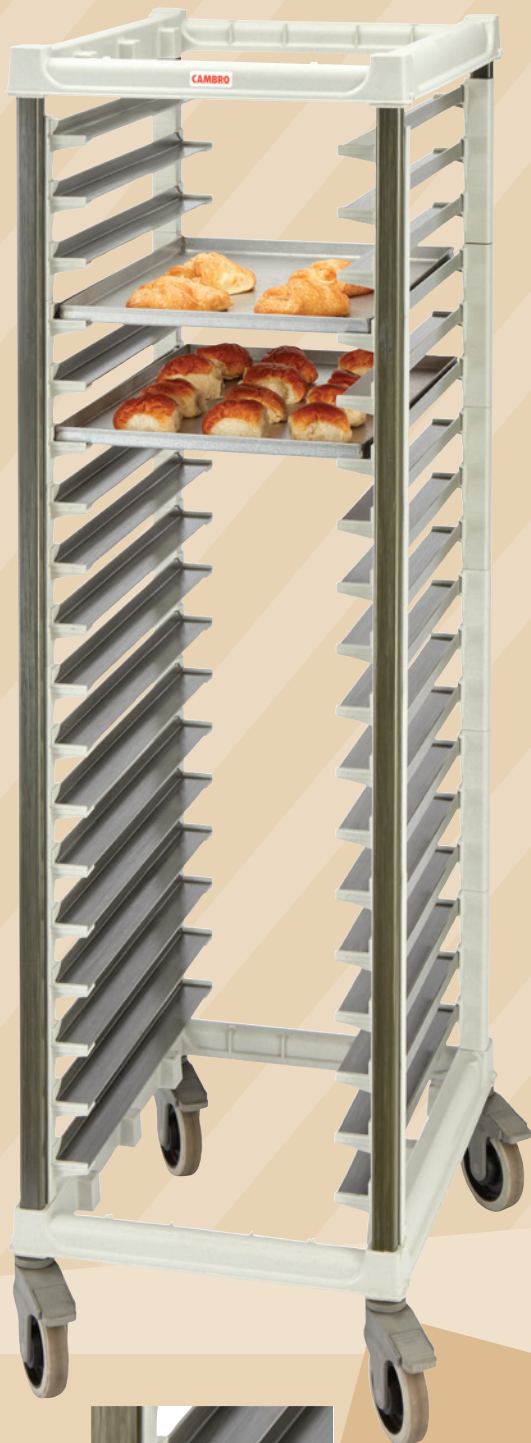

NUOVE guide più larghe per ospitare teglie da forno e per alimenti 60 x 40 cm in totale sicurezza!



- Il carrello alto può ospitare fino a 18 teglie 60 x 40 cm
- Il carrello basso può ospitare fino a 9 teglie 60 x 40 cm.





Distanza tra le guide: 7,7 cm



Metallo su metallo



Barre anticaduta

- Mantengono in posizione teglie e bacinelle durante il trasporto.
- Disponibili in tutti i carrelli Camshelving® porta teglie GN. Assemblaggio facile e veloce.



UGNPRPSF
Per carrello alto

UGNPRPSH
Per carrello basso

Colore: Grigio Macchiato (480).

Coperture

- Il telo protettivo in vinile permette di proteggere il contenuto dei carrelli.

UPR6040CVR
Per carrello 6040 alto
72 x 55 x 154 cm

Colore: Opaco (CLR).

GBIC6040
Copertura isotermaica per carrello 6040
72 x 55 x 154 cm
Colore: Nero (110).



Carrello per pasticceria, gastronomia, macelleria, pizzeria e panetteria serie 6040

Carrello alto 6040

Può contenere 18 teglie 60*40 cm

Carrello basso 6040

Contiene 9 teglie 60*40 cm

Caratteristiche e benefici

- Carrello multifunzione per contenere, conservare e trasportare alimenti in bacinelle o teglie GN. Il design compatto e sottile agevola la movimentazione e massimizza lo spazio di stoccaggio.
- Realizzati con un materiale composito estremamente resistente e rivoluzionario, hanno una superficie liscia e facile da pulire.
- Garantiti a vita contro la ruggine e la corrosione.
- Non ci sono parti metalliche, saldature, viti, barre trasversali o ruote metalliche che possano rompersi, piegarsi, ammaccarsi, arrugginarsi o corrodersi.
- Movimentazione facile e veloce in qualsiasi ambiente.
- I binari possono ospitare teglie appena uscite dal forno con una temperatura pari o inferiore a 200°C.
- Non si formano segni o tracce dovute allo scivolamento delle teglie di metallo.
- I 7,6 cm di spazio tra ogni guida offrono grande versatilità e praticità.
- La parte superiore del carrello può ospitare una bacinella o un tagliere 60*40cm per proteggere il contenuto sottostante o creare un piano di lavoro.
- I bordi rialzati di 3 mm posti all'estremità di ciascuna guida offrono stabilità durante il trasporto.
- Capacità carrello 60*40:
Carrello alto: 18 teglie
Carrello basso: 9 teglie
- La capacità di carico per ogni set di guide è di 18 kg.
La capacità di carico del carrello alto è di 340 kg.
La capacità di carico del carrello basso è di 170 kg.
- Ruote da 12,5 cm in plastica altamente resistente con perno girevole, che grazie alla gomma termoplastica non lasciano tracce. Ogni ruota è dotata di freno.
- Facile da pulire. Si pulisce con un panno o si lava con un getto a pressione.
- Spediti non assemblati.
- I componenti sono facili da rimuovere e sostituire se danneggiati, garantendo un servizio continuo nel tempo.
- Gli accessori opzionali includono bacinelle, taglieri, barre anticaduta e coperture in vinile.
- Disponibile in un solo colore: Grigio Macchiato (480).
- In attesa di brevetto.

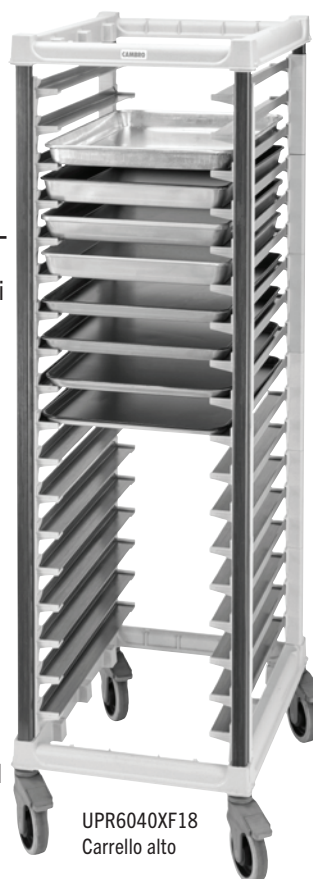

UPR6040XF18
Carrello alto

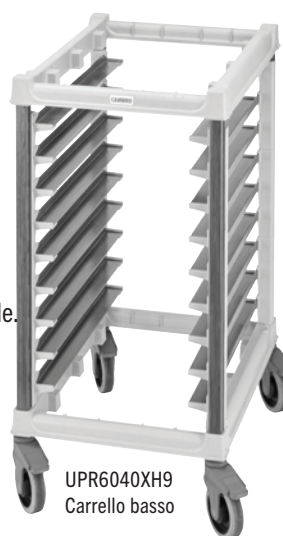

UPR6040XH9
Carrello basso



COMPONENTI

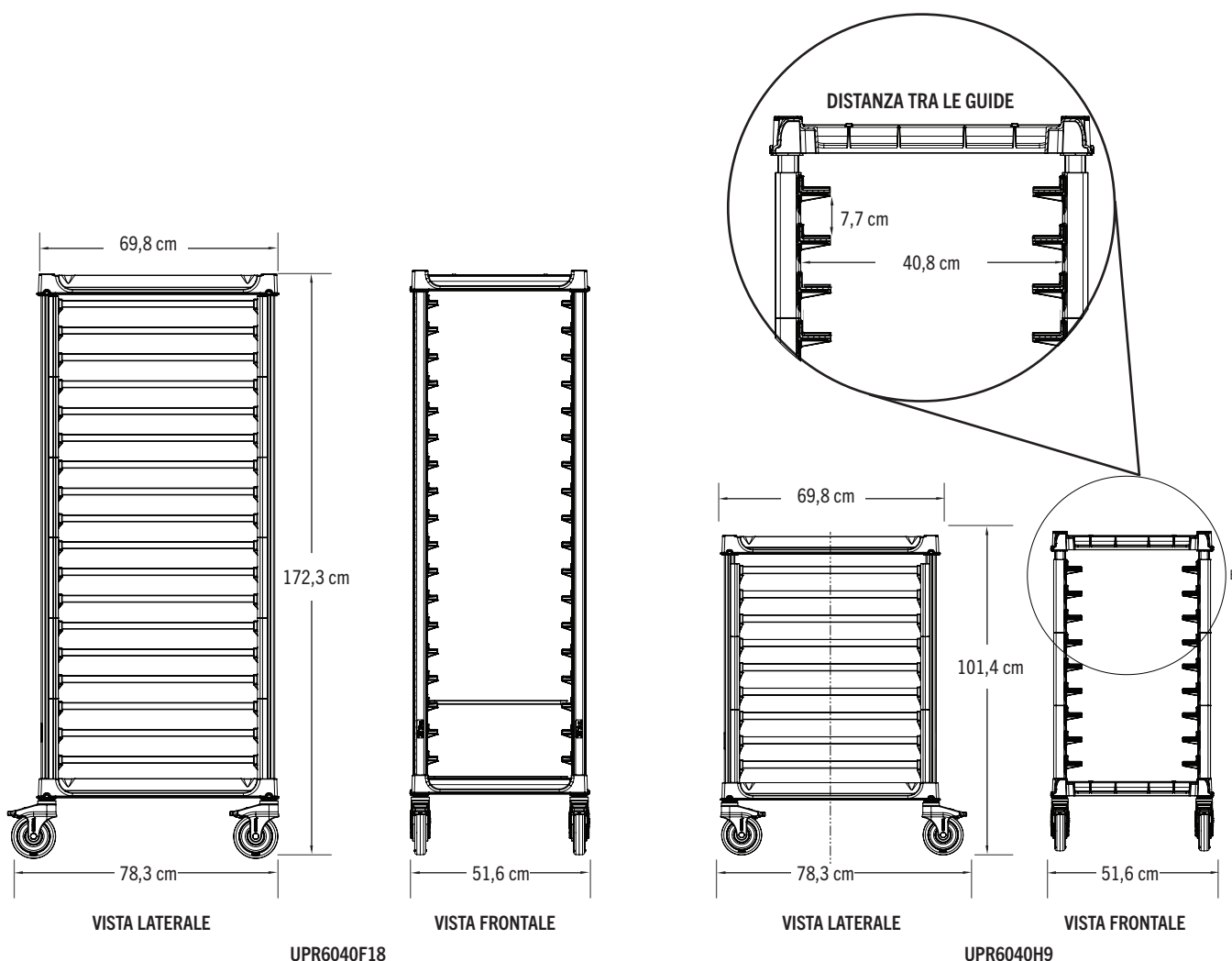

Specifiche tecniche

Tolleranza delle dimensioni: +/- 0,64 cm

Codice	Descrizione	Capacità di carico	Dimensioni L x L x A*	Peso
UPR6040XF18	Carrello alto	340 kg	78,3 x 51,6 x 170,8 cm	21,3 kg
UPR6040XH9	Carrello basso	170 kg	78,3 x 51,6 x 101,4 cm	14 kg

* Include ruote da 12,7 cm.

Accessori opzionali

- Copertura in vinile UPR6040CVR
- Copertura isotermica GBIC6040
- Barre anticaduta per carrello alto UGNPRPSF
- Barre anticaduta per carrello basso UGNPRPSH

Colore standard

- Grigio Macchiato (480).
- Nero (110).

Specifiche del produttore

Montanti mobili: materiale composito brevettato non corrosivo. Telai per connettori montanti: nylon rinforzato. Pannelli delle sponde laterali: materiale composito brevettato non corrosivo e polipropilene rinforzato. Telaio del connettore del montante: polipropilene rinforzato. Ruote: 12,7 cm, telaio in plastica-nylon, gambo in metallo, ruota in termoplastica antistraccia, con freno a bloccaggio totale. Le unità vengono spedite smontate con ruote e connettore del montante superiore e inferiore assemblati in fabbrica. Può contenere 18 teglie 6040 nella versione alta e 9 teglie 6040 nella versione bassa. La capacità di carico per ogni set di guide è di 45 kg. Garanzia a vita contro ruggine e corrosione. Il colore dell'unità è Grigio Macchiato (480).

Mensola Camshelving® da parete serie Elevation

Resistenza e durata impareggiabili!

**Facile da pulire
Estremamente igienica**

Ogni kit viene spedito in una scatola

Incrementate la capacità di stoccaggio del vostro magazzino con la nuova mensola da parete di Cambro. Non arrugginisce, non si corrode, non si graffia e non si ammacca. Potete scegliere tra kit di differenti misure, base o addizionali e personalizzare la vostra mensola da parete con accessori in acciaio inox 304.

SHELVING for LIFE

Garantita a vita contro ruggine e corrosione



NSF
COMPONENTS

camguard
ANTIMICROBIAL SHELF PLATES

KIT PER STAZIONE LAVELLO



Progettata per resistere in ambienti difficili e umidi.

KIT PER STAZIONE DI PREPARAZIONE



Estremamente utile per attrezzare le aree di lavoro della cucina con un piano per lo stoccaggio comodo e ben organizzato che consente di tenere a portata di mano strumenti, utensili e ingredienti.

KIT PER STAZIONE DI LAVORO



Offre uno spazio totalmente personalizzabile con gli accessori più adatti a voi, fornendovi la massima flessibilità.

FRESH PRO

CamRounds™

Contenitori rotondi per alimenti con manico in filo metallico

Ergonomia

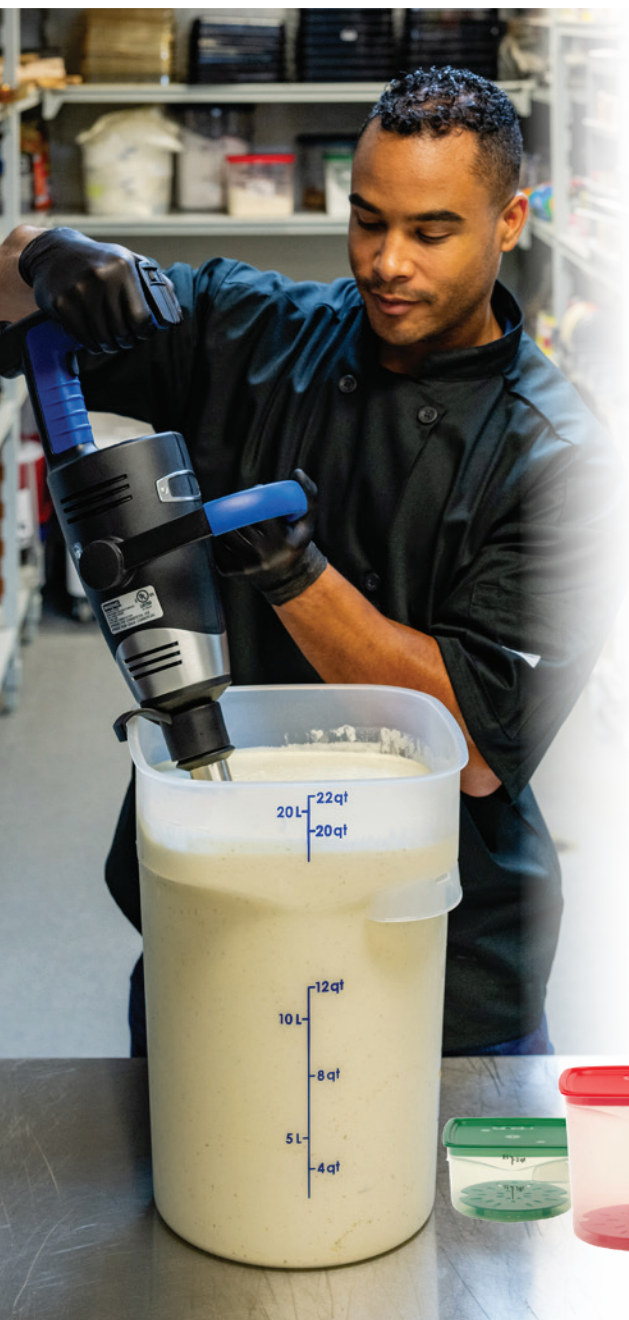

Il design quadrato superiore rende il versamento dei liquidi sicuro e facile



Facili da utilizzare



Maniglie facili da afferrare

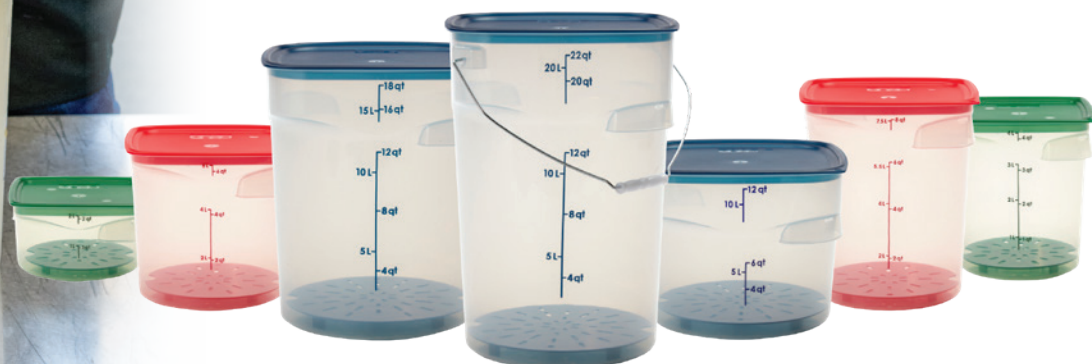

SETTE DIMENSIONI

Da 1,9 L a 20,8 L



Brevetto in corso di registrazione



Stoccaggio

I CamSquares® possono essere impilati sopra i CamRounds™ per un risparmio massimo di spazio.



Coperchio FreshPro a tenuta ermetica



Efficienza

FreshPro CamRounds e FreshPro CamSquares hanno gli stessi coperchi.



3 Coperchi
24 Contenitori

Coperchi a tenuta abbinati a colori, falsi fondi forati e tacche di graduazione.

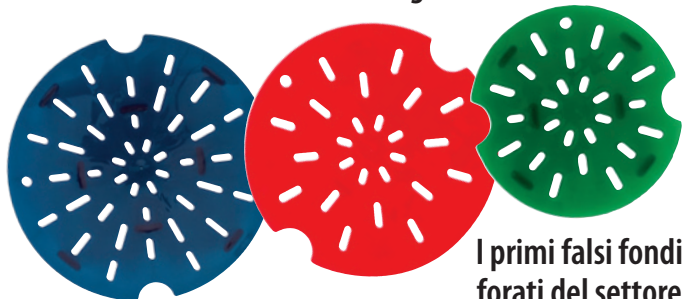

I primi falsi fondi forati del settore

Falsi fondi forati

CODICE	DESCRIZIONE	COLORE
2RFSFPDPP265	Adatti a 1,9 & 3,8 L	Verde traslucido (265)
6RFSFPDPP266	Adatti a 5,7 & 7,6 L	Rosso traslucido (266)
12RFSFPDPP267	Adatti a 11,4, 17,2 & 20,8 L	Blu traslucido (267)

Confezione: 6

Contenitori per alimenti in polipropilene traslucido

CODICE	CAPACITÀ	DIMENSIONI (L x L x A)
2RFSPROPP	1,9 L	19,1 x 19,1 x 10,7 cm
4RFSPROPP	3,8 L	19,1 x 19,1 x 20,6 cm
6RFSPROPP	5,7 L	22,9 x 22,9 x 20,6 cm
8RFSPROPP	7,6 L	22,9 x 22,9 x 26,4 cm
12RFSPROPP	11,4 L	28,9 x 28,9 x 22,6 cm
18RFSPROPP	17,2 L	28,9 x 28,9 x 33,8 cm
22RFSPROPP	20,8 L	28,9 x 28,9 x 41,2 cm

Confezione: 6 Colore: Traslucido (190).

Barattoli rotondi in polipropilene traslucido con manico in filo metallico



CODICE	CAPACITÀ	DIMENSIONI (L x L x A)
PWB12PROPP	11,4 L	28,9 x 28,9 x 22,6 cm
PWB18PROPP	17,2 L	28,9 x 28,9 x 33,8 cm
PWB22PROPP	20,8 L	28,9 x 28,9 x 41,2 cm

Confezione: 6 Colore: Traslucido (190).

Coperchi a tenuta FreshPro

CODICE	DESCRIZIONE	COLORE
SFC2FPPP	Adatti a 1,9 & 3,8 L	Verde traslucido (265)
SFC6FPPP	Adatti a 5,7 & 7,6 L	Rosso traslucido (266)
SFC12FPPP	Adatti a 11,4, 17,2 & 20,8 L	Blu traslucido (267)

Confezione: 6

FRESH PRO

CamSquares®



7 misure da
1,9 a 20,8L

Salvaspazio

Le maniglie incorporate dei contenitori CamSquares FreshPro aumentano la capacità di stoccaggio del

25% SU UN ripiano lungo 1220 mm rispetto ai contenitori della concorrenza

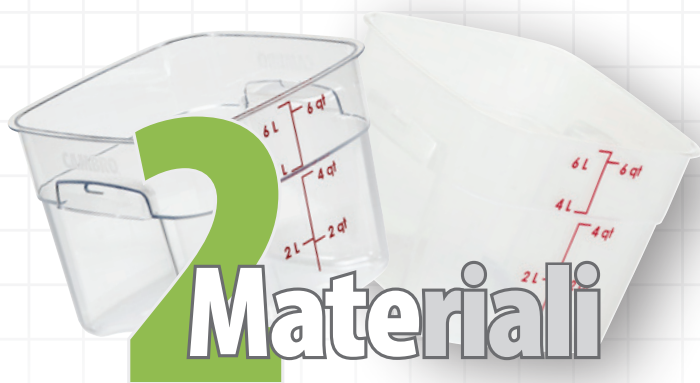

2 Materiali

Policarbonato e Polipropilene

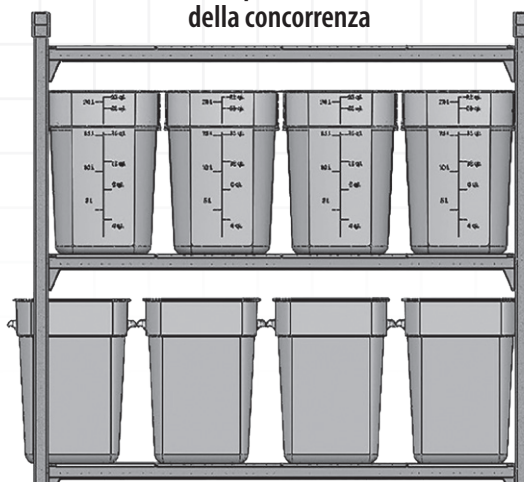

Coperchi Easy Seal

- Facili da inserire e da togliere.
- Evita le fuoriuscite di liquidi.
- Prolunga la durata di conservazione degli alimenti.



Angoli arrotondati e maniglie incorporate

- Gli angoli arrotondati agevolano il versamento dei liquidi.
- Presa sicura.
- Le maniglie ergonomiche incorporate nel contenitore agevolano la movimentazione.
- Facile da trasportare.



CODICE	CAPACITÀ	DIMENSIONI L x L x A
Policarbonato		
2SFSPROCW	1,9 L	19,1 x 19,1 x 9,8 cm
4SFSPROCW	3,8 L	19,1 x 19,1 x 18,3 cm
6SFSPROCW	5,7 L	22,9 x 22,9 x 18 cm
8SFSPROCW	7,6 L	22,9 x 22,9 x 24,3 cm
12SFSPROCW	11,4 L	28,9 x 28,9 x 21,6 cm
18SFSPROCW	17,2 L	28,9 x 28,9 x 32,7 cm
22SFSPROCW	20,8 L	28,9 x 28,9 x 40,1 cm
Polipropilene		
2SFSPROPP	1,9 L	19,1 x 19,1 x 9,8 cm
4SFSPROPP	3,8 L	19,1 x 19,1 x 18,3 cm
6SFSPROPP	5,7 L	22,9 x 22,9 x 18 cm
8SFSPROPP	7,6 L	22,9 x 22,9 x 24,3 cm
12SFSPROPP	11,4 L	28,9 x 28,9 x 21,6 cm
18SFSPROPP	17,2 L	28,9 x 28,9 x 32,7 cm
22SFSPROPP	20,8 L	28,9 x 28,9 x 40,1 cm

Confezione: 6 Policarbonato Colore: Trasparente (135).
Polipropilene Colore: Traslucido (190).

Coperchio Easy Seal

CODICE	DESCRIZIONE	COLORE
SFC2FPPP	Coperchio Easy Seal - Adatto a 1,9 & 3,8 L	Verde traslucido (265)
SFC6FPPP	Coperchio Easy Seal - Adatto a 5,7 & 7,6 L	Rosso traslucido (266)
SFC12FPPP	Coperchio Easy Seal - Adatto a 11,4, 17,2 & 20,8 L	Blu traslucido (267)

Confezione: 6

Falso Fondo Forato

CODICE	DESCRIZIONE	COLORE
2SFSPDPP	Adatto a 1,9 & 3,8 L	Verde traslucido (265)
6SFSPDPP	Adatto a 5,7 & 7,6 L	Rosso traslucido (266)
12SFSPDPP	Adatto a 11,4, 17,2 & 20,8 L	Blu traslucido (267)

Confezione: 6

Garantiscono un'asciugatura igienica



L'impilamento incrociato consente un'asciugatura igienica

Massimizza la durata degli alimenti

Prolunga la durata di conservazione di

2 GIORNI

Falso fondo forato



FreshPro CamRounds e FreshPro CamSquares hanno gli stessi coperchi.



Identificazione immediata per colore

Coperchi, falsi fondi forati e graduazioni coordinate



1,9 L / 3,8 L

5,7 L / 7,6 L

11,4 L / 17,2 L / 20,8 L



Scansionate il QR per maggiori informazioni

Brevetto richiesto

Soluzioni Riutilizzabili e Sostenibili



IL PRIMO PRODOTTO
COMMERCIALE

del settore

0,47 e
0,95 L
TRASLUCIDO

CamSquares®
FreshPro



Sostenibile

Contenitori monoporzione
in polipropilene riutilizzabili
nel tempo



Coperchio Easy Seal

Rimane saldamente in posizione
Evita le fuoriuscite
Prolunga la durata di conservazione
degli alimenti
Coperchio facile da inflare e da togliere
Foro per l'asciugatura e lo stoccaggio



Ideale per

- Erbe fresche e frutta
- Miscele di spezie
- Condimenti e salse
- Prodotti sottaceto
- Kimchi
- Zenzero

Un unico coperchio adatto a entrambe le
dimensioni del contenitore



Facile da
trasportare con
una mano sola



Personalizzazione
disponibile

CODICE	DESCRIZIONE	DIMENSIONI L x L x A
1HFPRO4PKI190	Set di 8 pezzi - Confezione al dettaglio	133,4 x 133,4 x 250,8 mm

Confezione: 12 Colore: Traslucido (190).

CODICE	CAPACITÀ	DIMENSIONI L x L x A
HFSFPROPP	0,47 L	12,4 x 12,4 x 6,5 cm
1SFPROPP	0,95 L	12,4 x 12,4 x 11,9 cm

SFC1FPPP Coperchio Easy Seal - Adatto a 0,47 e 0,97 L
Confezione: 6 Colore: Traslucido (190).

Caraffe Camliter® con tappo a pressione

**Servi facilmente le tue
bevande con un
semplice gesto!**

- Tenuta eccellente: il tappo a pressione garantisce una freschezza maggiore del contenuto e un facile trasporto.
- Facilità d'uso: Servire comodamente le bevande con un semplice gesto.
- Versatilità: Perfette per servire vino, succo, soda, latte o acqua.
- Personalizzazione: Possibilità di aggiungere il vostro logo per promuovere il vostro marchio.
- Due dimensioni: Disponibili nel formato da 750 mL e 1000 mL.
- Tappo universale: Il tappo a pressione (WW1000LT) si adatta a entrambe le caraffe.

**Il tappo e la
caraffa sono
venduti insieme**



SOLO PER LE
CARAFFE

CODICE	DESCRIZIONE	DIMENSIONI
WW1000T	Bottiglia da 1000 mL con tappo a pressione - Al.	26,2 cm (include il tappo)
WW750T	Bottiglia da 750 mL con tappo a pressione	24,02 cm (incluso tappo)
WW1000LT	Tappo a pressione*	Diametro massimo: 8,89 cm

Confezione: 12 Colore della caraffa: Trasparente (135). Colore del tappo: Bianco (190).

*Il tappo a pressione è utilizzabile sui modelli WW1000T e WW750T.



Bacinelle GN SafeTRAK™ con codice colore



Etichettatura integrata per una conservazione più sicura

- Realizzato con materiale approvato dalla FDA, privo di BPA, BPS e PFAS.
- Conforme alle specifiche internazionali delle bacinelle Gastronorm (GN EN 631-1).
- Il materiale traslucido garantisce visibilità del contenuto e alta resistenza chimica.
- Disponibile in 6 dimensioni.
- Sei coperchi con codice colore sono disponibili per ogni misura della bacinella, corrispondenti ai tipi di alimenti mostrati sull'etichetta.

Il modo più igienico per
etichettare, conservare
e servire

6

COLORI DEL COPERCHIO



DIMENSIONI

Da GN 1/1 a GN 1/9



Penna SafeTrak

Non sbava durante l'utilizzo.
Si rimuove con il lavaggio.



STP



Le bacinelle GN traslucide, realizzate con materiale approvato dalla FDA e prive di BPA, BPS e PFAS, offrono visibilità immediata e prestazioni affidabili per la conservazione, preparazione e servizio.

Elimina gli sprechi, riduce i rischi e semplifica la gestione.

- L'etichetta stampata in modo permanente non si staccherà mai, non sbiadirà né sbaverà durante i vari lavaggi.
- Il design conforme alle normative HACCP consente di scrivere direttamente sulla bacinella le informazioni di tracciabilità per un monitoraggio sicuro e costante.
- 6 coperchi con codice colore aiutano a prevenire la contaminazione crociata identificando chiaramente i tipi di alimenti.

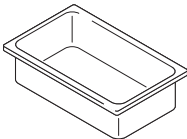
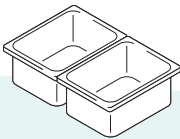
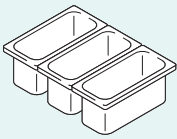
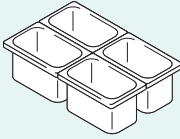
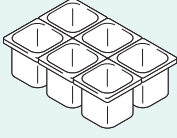
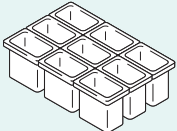
CONFIGURAZIONI	CODICE PRODOTTO	PROFONDITÀ BACINELLA (cm)	CAPACITÀ (L)
FORMATO INTERO GN 1/1 32,5 x 53 cm 	12PPT	6,5	8,5
	14PPT	10	13
	16PPT	15	19,5
	18PPT	20	25,6
	10PPCWSC	–	Coperchio a tenuta
	10PPCWST6C	–	Set di coperchi assortiti
UN MEZZO GN 1/2 26,5 x 32,5 cm 	22PPT	6,5	3
	24PPT	10	5,9
	26PPT	15	8,9
	28PPT	20	11,7
	20PPCWSC	–	Coperchio a tenuta
	20PPCWST6C	–	Set di coperchi assortiti
UN TERZO GN 1/3 17,6 x 32,5 cm 	32PPT	6,5	2,4
	34PPT	10	3,6
	36PPT	15	5,3
	38PPT	20	6,9
	30PPCWSC	–	Coperchio a tenuta
	30PPCWST6C	–	Set di coperchi assortiti
UN QUARTO GN 1/4 16,2 x 26,5 cm 	42PPT	6,5	1,7
	44PPT	10	2,5
	46PPT	15	3,7
	40PPCWSC	–	Coperchio a tenuta
	40PPCWST6C	–	Set di coperchi assortiti
UN SESTO GN 1/6 16,2 x 17,6 cm 	62PPT	6,5	1
	64PPT	10	1,5
	66PPT	15	2,2
	60PPCWSC	–	Coperchio a tenuta
	60PPCWST6C	–	Set di coperchi assortiti
UN NONO GN 1/9 10,8 x 17,6 cm 	92PPT	6,5	0,57
	94PPT	10	0,85
	90PPCWSC	–	Coperchio a tenuta
	90PPCWST6C	–	Set di coperchi assortiti

Imballo: 6 Colore bacinella: Traslucido (190).

Colori coperchi: Traslucido (190), SafeTrak Rosso (544), SafeTrak Blu (545), SafeTrak Verde (546), SafeTrak Giallo (547), SafeTrak Viola (548).



Carrello Portapiatti regolabile compatto Serie R

ADCRC, ADCRC8PKG, ADCRC12PKG



NSF®



Può ospitare e movimentare in modo sicuro piatti da **11,7 to 33 cm.**†

† Nota: non può essere utilizzato per conservare piatti quadrati, rettangolari o ovali.

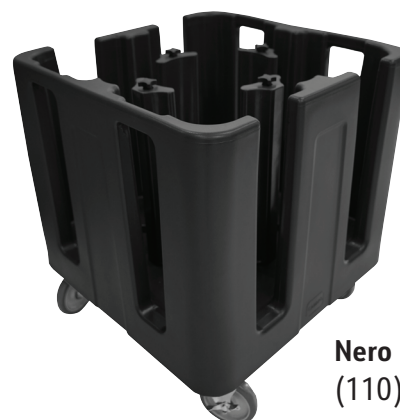

Nero
(110)

Risparmia il 20% in più di spazio

Design compatto con capacità inpareggiabile

Permette di conservare grandi quantità di piatti in poco spazio, liberando eventuali superfici in cucina che possono essere sfruttate in altro modo.

Movimentazione comoda e sicura

Il design compatto, con 2 ruote fisse e 2 girevoli con freno, facilita il trasporto sia in spazi chiusi che all'aperto.

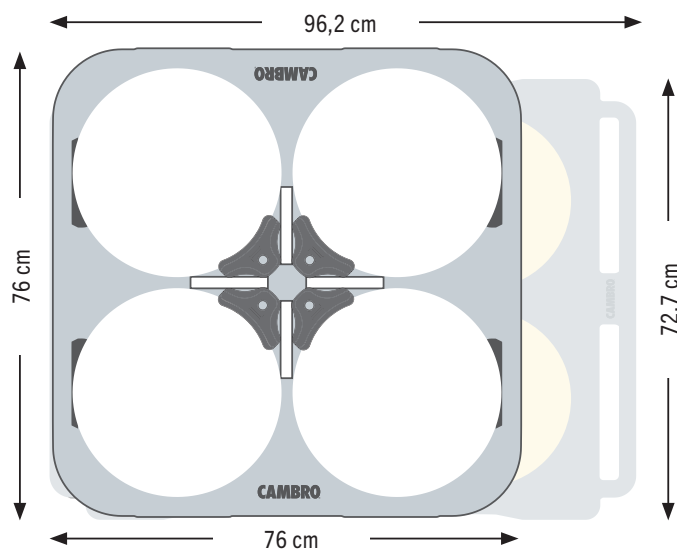

Rispetto al carrello portapiatti Cambro ADCS

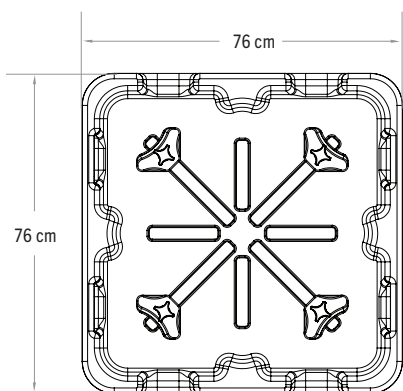

Modello: ADCRC con 4 torri

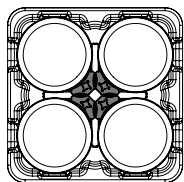

Pile di piatti: 4 Può contenere fino a 240 piatti
Dimensioni del piatto: 24 - 33 cm

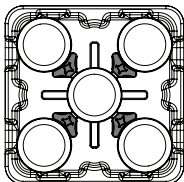

Pile di piatti: 5 Può contenere fino a 300 piatti
Dimensioni del piatto: 22,9 cm

Modello: ADCRC8PKG con 8 torri

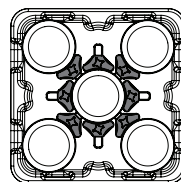

Pile di piatti: 5 Può contenere fino a 300 piatti
Dimensioni del piatto: 20,3 - 23,5 cm

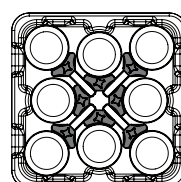

Pile di piatti: 8 Può contenere fino a 480 piatti
Dimensioni del piatto: 15,2 - 19,7 cm

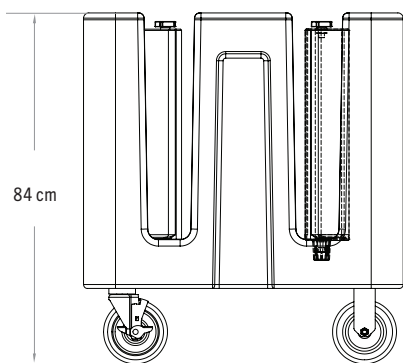

Modello: ADCRC12PKG con 12 torri

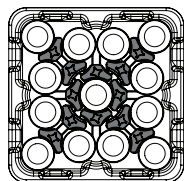

Pile di piatti: 13 Può contenere fino a 780 piatti
Dimensioni del piatto: 13,3 - 14,6 cm

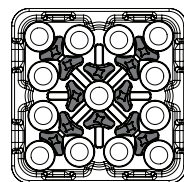

Pile di piatti: 13 Può contenere fino a 780 piatti
Dimensioni del piatto: 12,1 - 12,3 cm

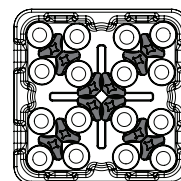

Pile di piatti: 16 Può contenere fino a 960 piatti
Dimensioni del piatto: 11,7 cm

Può contenere fino a 60 piatti per pila. Le capacità sono approssimative e variano a seconda dello spessore e della forma dei piatti. Non può essere utilizzato per conservare piatti quadrati, rettangolari o ovali.

CODICE	DESCRIZIONE	DIMENSIONE PIATTO	DIMENSIONI L x P x A	PESO
ADCRC	Portapiatti regolabile Serie R, 4 torri	24 cm - 33 cm	76 x 76 x 84 cm	27 kg
ADCRC8PKG*	Portapiatti regolabile Serie R, 8 torri	15,24 - 23,5	—	31,3
ADCRC12PKG**	Portapiatti regolabile Serie R, 12 torri	11,75 - 14,6	—	35,6
ADCRCCT4	ADCRCCT4 Torri - 4 cad.	—	—	4,31

Confezione: 1 Colore: Nero (110), Blu Ardesia (401), Marrone Scuro (131). * Spedito in 2 cartoni separati ** Spedito in 3 cartoni separati

† Nota: non può essere utilizzato per conservare piatti quadrati, rettangolari o ovali.

Colori standard

☐ Nero (110) ☐ Blu Ardesia (401) ☐ Marrone Scuro (131).

Specifiche del produttore

Il carrello portapiatti Serie R per lo stoccaggio e il trasporto dei piatti, modello ADCRC, ADCRC8PKG, ADCRC12PKG, prodotto da Cambro Mfg. Co. è realizzato in polietilene monoblocco estremamente resistente. Può avere 4, 8 o 12 torri di regolazione. L'altezza della pila di piatti può raggiungere i di 52 cm per torre e può contenere fino a 60 piatti, solo rotondi, in base al tipo/stile di piatto. Può contenere piatti di diametro compreso tra 11,7 e 33 cm. Prodotto da Cambro Mfg. Co., Huntington Beach, CA, 92648. Ciascuna torre comprende una struttura interna in zinco con asta metallica filettata placcata 1,3 x 59 cm per la stabilità.

Deve avere 4 ruote da 12,7 cm ciascuna, 2 girevoli con freno e 2 rigide, con battistrada in poliuretano antitraccia da 3 cm ad alta resistenza. E' realizzato con 2 maniglie pre-stampate su 2 lati. Ha una capacità di carico fino a 227 kg. Include una copertura in vinile. È disponibile in 3 colori: Nero (110), Blu Ardesia (401) e Marrone Scuro (131).

Carrello Portapiatti regolabile compatto Serie S

ADCSC, ADCSC8PKG, ADCSC12PKG

- Permette di conservare grandi quantità di piatti in poco spazio.
- Leggero, facile da manovrare e accessibile da tutti e quattro i lati.
- Colonne divisorie Camlever facilmente regolabili.
- La robusta costruzione in polietilene non si scheggia, non si incrina, non si ammacca e non arrugginisce.



Può ospitare e movimentare
in modo sicuro piatti da **11,7** a
30,5 cm.



Copertura in vinile inclusa

Ogni carrello è dotato di una copertura igienica in vinile per proteggere i piatti puliti. Presenta una tasca superiore da 7,6 x 12,7 cm per l'identificazione del contenuto.

DINNER
PLATES

Torri CamLever brevettate

Sollevarre la leva posizionata sulla parte superiore della torre, movimentare la torre in base alle esigenze e quindi bloccarla in posizione abbassando la leva verso il basso.

Risparmia il 30% di spazio in più
ADCSC vs. ADCS

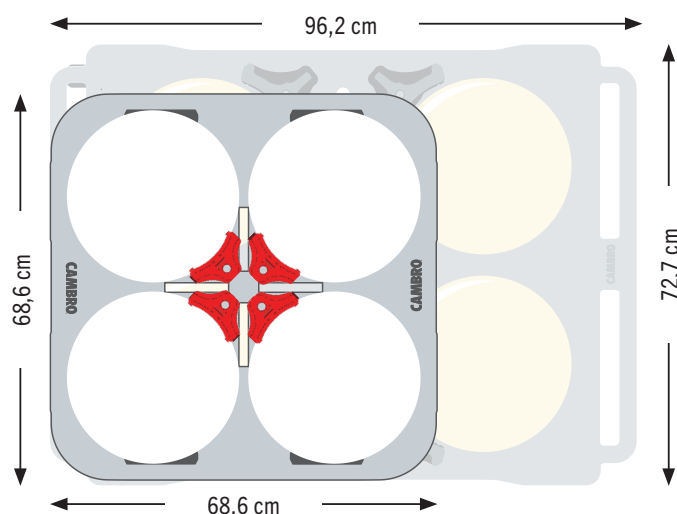

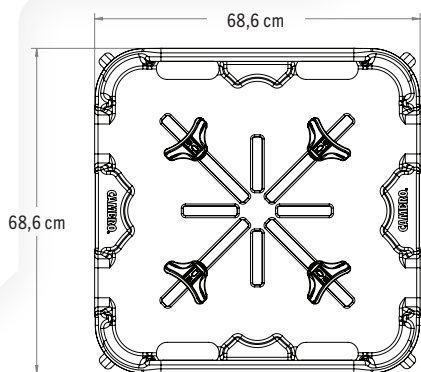

Modello: ADCSC con 4 torri

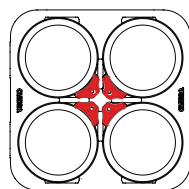

Pile di piatti: 4
Può contenere fino a 280 piatti
Dimensioni del piatto: 23,5 - 30,5 cm

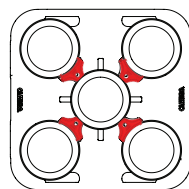

Pile di piatti: 5
Può contenere fino a 350 piatti
Dimensioni del piatto: 22,9 cm

Modello: ADCSC8PKG con 8 torri

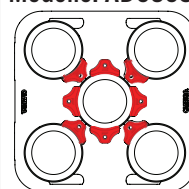

Pile di piatti: 5
Può contenere fino a 350 piatti
Dimensioni del piatto: 19,7 - 22,2 cm

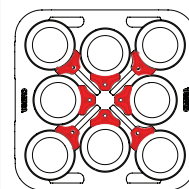

Pile di piatti: 8
Può contenere fino a 560 piatti
Dimensioni del piatto: 14,6 - 19,1 cm

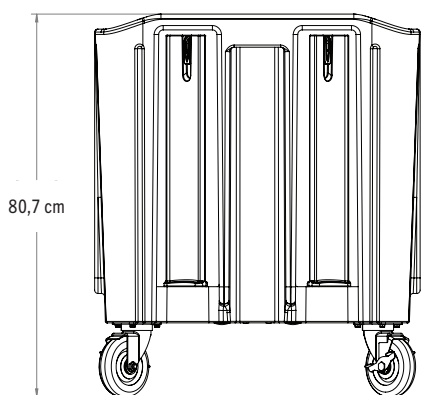

Modello: ADCSC12PKG con 12 torri

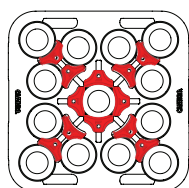

Pile di piatti: 13
Può contenere fino a 910 piatti
Dimensioni del piatto: 14 cm

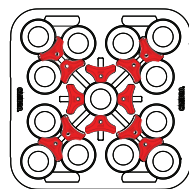

Pile di piatti: 13
Può contenere fino a 910 piatti
Dimensioni del piatto: 12,1 - 13,3 cm

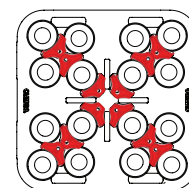

Pile di piatti: 16
Può contenere fino a 1.120 piatti
Dimensioni del piatto: 11,7 cm

Può contenere da 45 a 70 piatti per pila. Le capacità sono approssimative e variano a seconda dello spessore e della forma dei piatti.

Specifiche tecniche

Tolleranza di dimensione: +/- 0,64 cm

CODICE	DESCRIZIONE	MISURA DEL PIATTO	DIM. ESTERNE L x P x A	PESO UNITARIO
ADCSC	Con 4 colonne divisorie	22,9 - 30,5 cm	68,6 x 68,6 x 80,7 cm	35,2 kg
ADCSC8PKG*	Con 8 colonne divisorie	14,6 - 22,2	68,6 x 68,6 x 80,7	42,1
ADCSC12PKG**	Con 12 colonne divisorie	11,7 - 14	68,6 x 68,6 x 80,7	48,9
ADCSC4	Confezione di 4 torri	—	6,7 x 11,1 x 59,7	1,6

Confezione: 1 Colore: Grigio Macchiato (480). * Spedito in 2 cartoni separati ** Spedito in 3 cartoni separati.

Colori standard

Grigio Macchiato (480).

Specifiche del produttore

Il carrello portapiatti Serie S per lo stoccaggio e il trasporto dei piatti, modello ADCSC, ADCSC8PKG, ADCSC12PKG, prodotto da Cambro Mfg. Co. è realizzato in polietilene monoblocco estremamente resistente. Può avere 4, 8 o 12 torri CamLever brevettate con regolazione dall'alto. La torre CamLever è coperta dal brevetto statunitense D 844.928 S. Ogni torre comprende un'asta metallica interna zincata da 1,3 x 57,8 cm filettata per garantire la stabilità. L'altezza della pila di piatti può raggiungere i di 52 cm per torre e può contenere fino a 70 piatti, solo rotondi, in base al tipo/stile di piatto. Può contenere piatti di diametro compreso tra 11,7 e 30,5 cm.

Possiede 4 ruote da 12,7 cm ciascuna, 2 girevoli con freno e 2 rigide, con battistrada in poliuretano antitraccia da 3,2 cm ad alta resistenza. E' realizzato con 2 maniglie pre-stampate su 2 lati e 4 maniglie incassate su ogni lato. Ha una capacità di carico fino a 227 kg. Include una copertura in vinile. È disponibile in 1 colore: Grigio Macchiato (480).

Carrelli di servizio Pro®

Estremamente resistenti Design elegante e moderno Dimensioni salvaspazio



SC225

Piccolo

- Ideale per aree con spazio di lavoro e di stoccaggio ridotto.

Medio

- Ideale come carrello per lo sbarazzo.
- Il modello con il lato chiuso nasconde il contenuto e migliora la sicurezza del ripiano inferiore.



SC330



SC230



SC337

Grande

- Ospita e trasporta articoli di grandi dimensioni.
- Massimizza lo spazio utilizzabile.



QCSB

QCTB

Contenitore a fissaggio rapido

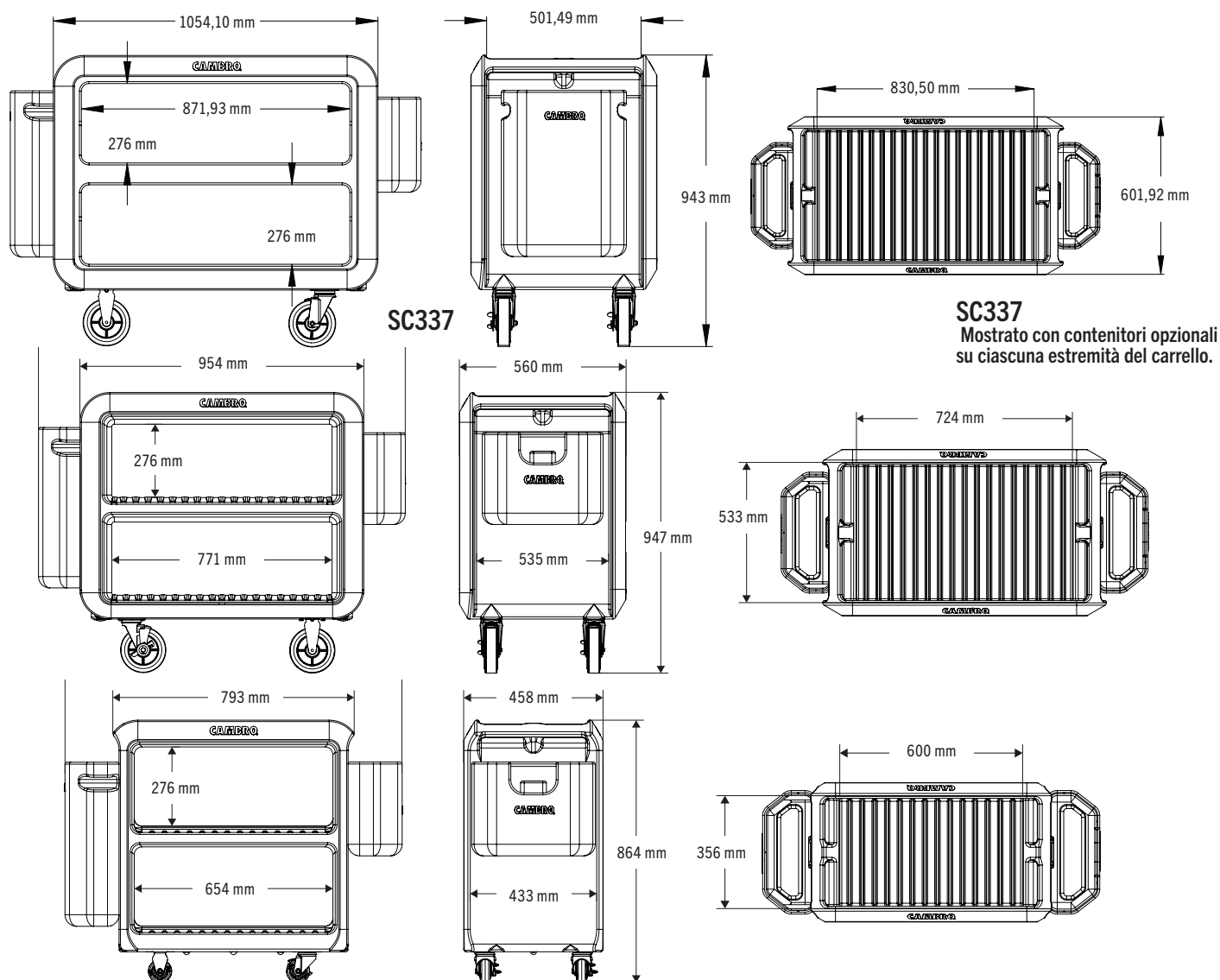

SC337
Mostrato con contenitori opzionali su ciascuna estremità del carrello.

Specifiche tecniche

CODICE	DESCRIZIONE	CAPACITÀ DI CARICO	DIMENSIONI INTERNE DEL RIPIANO L X L X A*	Tolleranza di dimensione: +/- 0,64 cm	
				DIMENSIONI DEL RIPIANO ESTERNO L X L X A (CON ENTRAMBE LE MANIGLIE)	
SC337	Carrello di servizio grande Ruote: 2 fisse, 2 girevoli con freno	272 kg	87,1 x 55,1 x 25,8 cm	105,4 x 60,3 x 94,3 cm	
SC337S	Carrello di servizio grande Ruote: 4 girevoli con freno	272 kg	87,1 x 55,1 x 25,8 cm	105,4 x 60,3 x 94,3 cm	
SC225	Carrello di servizio piccolo (lati aperti): Ruote da 7,6 cm: 2 fisse, 2 girevoli	177 kg	65,3 x 43,3 x 25,8 cm	79,3 x 45,8 x 86,4 cm	
SC225S	Carrello di servizio piccolo (lati aperti): Ruote da 7,6 cm: 4 girevoli	177 kg	65,3 x 43,3 x 25,8 cm	79,3 x 45,8 x 86,4 cm	
SC230	Carrello di servizio medio (lati aperti): Ruote da 15,2 cm: 2 fisse, 2 girevoli	272 kg	77,4 x 53,5 x 25,8 cm	95,4 x 56 x 94,7 cm	
SC230S	Carrello di servizio medio (lati aperti): Ruote da 15,2 cm: 4 girevoli	272 kg	77,4 x 53,5 x 25,8 cm	95,4 x 56 x 94,7 cm	
SC330	Carrello di servizio medio (1 lato chiuso): Ruote da 15,2 cm: 2 fisse, 2 girevoli	272 kg	77,4 x 53,5 x 25,8 cm	95,4 x 56 x 94,7 cm	
SC330S	Carrello di servizio medio (1 lato chiuso): Ruote da 15,2 cm: 4 girevoli	272 kg	77,4 x 53,5 x 25,8 cm	95,4 x 56 x 94,7 cm	

*Altezza tra i ripiani: 25,8 cm

Accessori opzionali

99,5 L Contenitore piccolo QCSB

30,3 L Contenitore grande QCTB



9,5 L
Contenitore
piccolo
a fissaggio
rapido



30,3 L
Contenitore
grande
a fissaggio
rapido

Colori standard del carrello di servizio Pro:

Nero (110) Marrone Scuro (131) Grigio Antracite (615).

Colori dei contenitori a fissaggio rapido piccoli e grandi:

Nero (110).

Specifiche del produttore

Il carrello di servizio Pro è identificato come il modello Cambro SC337 o SC337S. E' costruito in polietilene monoblocco con maniglie su ciascuna estremità del carrello. E' in grado di trasportare fino a 272 kg. E' dotato di tre ripiani.

Ogni ripiano è dotato di bordi rialzati per evitare che il contenuto scivoli via. Il ripiano superiore presenta scanalature su tutta la superficie, mentre il ripiano centrale e inferiore hanno bordi rialzati su un lato per evitare che il contenuto cada. L'altezza tra un ripiano e l'altro è di 25,82 cm. Il carrello è dotato di quattro ruote antistrada da 15 cm ciascuna, 2 fisse e 2 girevoli con freno (SC337) o 4 girevoli con freno (SC337S). E' dotato di incastri a coda di rondine per il fissaggio dei contenitori opzionali: piccolo (9,5 L) e grande (30,3 L) entrambi di colore nero (110). Il carrello di servizio Pro non richiede alcun assemblaggio ed è disponibile nei colori: Nero (110), Marrone Scuro (131) e Grigio Antracite (615).



Cam GoBox® pieghevole

**Il contenitore
isotermico pieghevole
salvaspazio**

100 mm

- Leggero e resistente agli urti.
- Ideale per tutti i settori.
- 100% riciclabile.
- Idoneo al contatto alimentare.

Pieghevole in un unico pezzo con coperchio integrato.

Impilabile, che sia piegato o aperto, per uno stoccaggio efficiente.

TEST DI TENUTA DEL FREDDO

Mantiene il cibo sotto i 4°C per **5 ore**



Facile
da piegare
e assemblare

Certificazioni di prodotto

MOCA, regolamento UE1935/2004 Colore nero

REACH conforme al regolamento REACH n° 1907/2006

PFAS

CODICE	DESCRIZIONE	DIM. ESTERNE L x P x A	DIM. INTERNE L x P x A	PESO
EPP160FD	Contenitore EPP pieghevole	600 x 400 x 225 mm (100 mm di altezza quando piegata)	550 x 350 x 175 mm	1.1 kg
CODICE ARTICOLO PALLET				
EPP160FDPL	Pallet da 88 unità di contenitori EPP pieghevoli	1200 x 800 x 2355 (2480 mm altezza totale con pallet)	-	96.8

Colore: Nero (110).



Cam GoBox® per la consegna del gelato



EPP180XS

Cam GoBox - EPP180XS è la soluzione perfetta per la consegna di bacinelle contenenti il gelato. Garantisce un trasporto sicuro e il mantenimento della temperatura.

- Mantenimento della temperatura fino a 60 minuti.
- Design leggero e facile da trasportare.
- Sono lavabili in lavastoviglie e possono essere igienizzati con un panno umido.

La gamma Cam GoBox® per le vaschette di gelato è disponibile in diverse dimensioni!



EPP180X

EPP180XL

EPP180XLT

Si adatta a piatti termoisolati monouso e teglie per gelato profonde 13,8 cm.

Realizzato in polipropilene espanso (EPP).

L'apposito incavo prestampato permette l'inserimento di targhette identificative colorate e/o il fissaggio di etichette Storesafe.

Le maniglie prestamapate nel contenitore facilitano il trasporto e lo stoccaggio.

Le Cam GoBox sono impilabili tra loro e anche con contenitori di altri principali marchi della concorrenza.



EPP180XS

ESTERNO: L 61 x L 43 x A 20,7 cm
INTERNO: L 54,8 x L 36,8 x A 13,8 cm
PESO DELL'UNITÀ: 1,07 kg
VOLUME: 27,8 L
Confezione: 1 Colore: Nero (110).

RITENZIONE DELLA TEMPERATURA

60 MIN
Gelato

CALDO/FREDDO
4+ ore

Capacità di contenimento di piatti e vaschette monouso



CAM GOBOX	ALTEZZA INTERNA (CM)	18 x 18 x 3 CM	19 x 20 x 6 CM	BACINELLA GN 1/1 PROFONDA 10 CM
EPP180XS	13,8	24	12	1
EPP180X	20,5	36	24	2
EPP180XL	25	48	30	2
EPP180XLT	32	60	36	3

Vassoi rettangolari Gastronorm in polipropilene

Grigio Royal (01)

Blu Royal (02)

Nero (110)



CODICE	DIMENSIONI	IMBALLO
SP3253	32,5 x 53 cm	12

Disponibile in Grigio Royal (01), Blu Royal (02) e Nero (110).

- Struttura di qualità con una superficie testurizzata attraente che nasconde i graffi.
- Resistenza chimica - Eccellente.
- Resistenza al calore: da -10°C a +80°C.

Beige (184)

Nero (110)

Vassoi rettangolari Euronorm in polipropilene



CODICE	DIMENSIONI	IMBALLO
3753PP	37 x 53 cm	12

Disponibile in Beige (184) e Nero (110).



GARANZIA TRIENNALE
PROPORZIONATA CONTRO
DIFETTI DI FABBRICAZIONE

Vassoi Century™ con finitura in legno

- Ideali per l'uso in ristoranti self-service ad alta affluenza.
- La finitura in legno copre completamente il vassoio, sopra e sotto in tutta la sua integrità, per un effetto più che mai realistico.
- Leggeri, resistenti e igienici.
- Realizzati in poliestere, garantiscono alte prestazioni per un uso intensivo.
- Resistenti a graffi, macchie, agenti chimici e rotture.
- Intervallo di resistenza al calore: da -40°C a 90°C.
- Lavabili in lavastoviglie.

Vassoio Century con superficie liscia strutturata

CODICE	DIMENSIONI	IMBALLO
VTC3343T	33 x 43 cm	12
VTC3646T	35,5 x 45,7	12
VTC3253T	32,5 x 53	12
VTC3753T	37 x 53	12

Disponibile in 5 tipologie di venature del legno.

Superficie antiscivolo trasparente strutturata Century

CODICE	DIMENSIONI	IMBALLO
VTC3343TNS	33 x 43 cm	12
VTC3646TNS	35,5 x 45,7	12
VTC3253TNS	32,5 x 53	12
VTC3753TNS	37 x 53	12

Disponibile in 5 tipologie di venature del legno.

Rovere Chiaro (F86)

Rovere Marrone (F87)

Rovere Scuro (F88)

Oliva Chiaro (F89)

Marrone Oliva (F90)



GARANZIA QUINQUENNALE
RIPARTITA PROPORZIONALMENTE
CONTRO I DIFETTI DI FABBRICAZIONE

Vassoi Camtrays® con basso profilo

Design elegante
Peso ridotto
Risparmio di spazio



3 Finiture

Antiscivolo

Per un utilizzo sicuro e versatile

Lucido

Per una pulizia frequente e semplice

Opaco

Per un aspetto estremamente realistico e la sensazione al tatto di toccare legno naturale



Personalizzazione

Personalizzate i vassoi a basso profilo con loghi o immagini a vostra scelta.

I risultati migliori si ottengono con vassoi di colore chiaro; per informazioni dettagliate, contattare il rappresentante Cambro di fiducia o più vicino a voi.





Resistenti ai graffi / alle macchie / agli agenti chimici / alle rotture



Fibra di vetro ad alte prestazioni per uso intensivo



Resistono a temperature da -40° a 90°C



Lavabile in lavastoviglie con la frequenza desiderata



Il bordo a basso profilo migliora il comfort sulla tavola

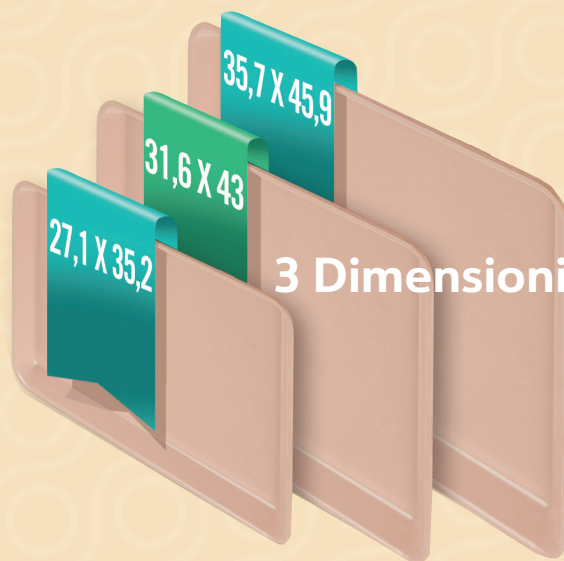

3 Dimensioni

1014DSLNS
1014DSL
1014DSL

1317DSLNS
1317DSL
1317DSL

1418DSLNS
1418DSL
1418DSL



Antiscivolo GARANZIA DI 2 ANNI

CODICE	DESCRIZIONE	DIMENSIONI	IMBALLO
1014DSLNS	Vassoio Antiscivolo LP	27,9 x 35,2 cm	12
1317DSLNS	Vassoio Antiscivolo LP	31,6 x 43 cm	12
1418DSLNS	Vassoio Antiscivolo LP	35,5 x 45,9 cm	12

Colori: Grigio Antracite (815), Oliva Chiaro (820), Rovere Scuro (825), Rovere Chiaro (830), e colori standard: 123, 116, 110, 522, 505, 117, 221, 551, 501, 119, 510, 508, 414.

Lucido GARANZIA DI 5 ANNI

CODICE	DESCRIZIONE	DIMENSIONI	IMBALLO
1014DSL	Vassoio Lucido LP	27,9 x 35,2 cm	12
1317DSL	Vassoio Lucido LP	31,6 x 43 cm	12
1418DSL	Vassoio Lucido LP	35,5 x 45,9 cm	12

Colori: Grigio Antracite (815), Oliva Chiaro (820), Rovere Scuro (825), Rovere Chiaro (830) e tutti i colori standard.

Opaco GARANZIA DI 5 ANNI

CODICE	DESCRIZIONE	DIMENSIONI	IMBALLO
1014DSL	Vassoio Opaco	27,9 x 35,2 cm	12
1317DSL	Vassoio Opaco	31,6 x 43 cm	12
1418DSL	Vassoio Opaco	35,5 x 45,9 cm	12

Colori: Grigio Antracite (815), Oliva Chiaro (820), Rovere Scuro (825), Rovere Chiaro (830).

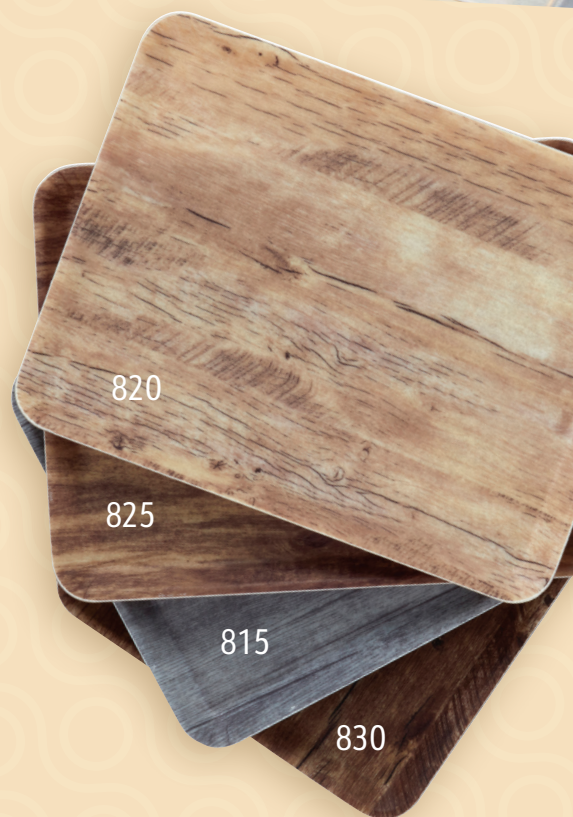

Design personalizzato

Configuratore CAMSHELVING

Utilizza il nostro strumento di configurazione scaffali per creare la disposizione di stoccaggio perfetta che massimizza ogni centimetro del tuo spazio. Con il nostro configuratore online puoi creare un design personalizzato in 2D e 3D e un preventivo dettagliato dei prodotti.

<https://www.cambro.com/build/shelving>

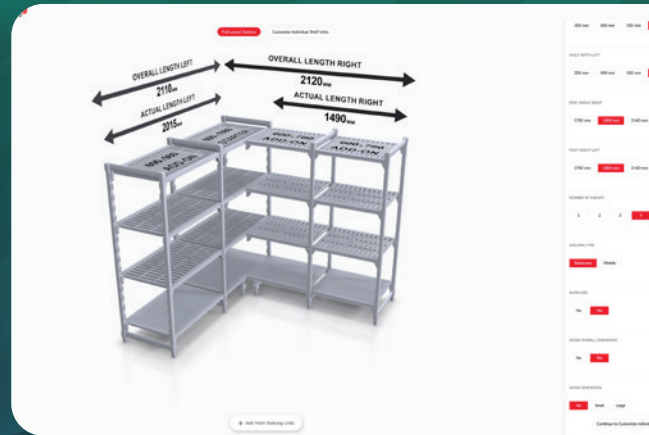

CAMBRO
TRUSTED DURABILITY

www.cambro.com

CAMBRO U.S.A.
TEL: 1(714) 848-1555
FAX: 1(714) 230-4375
international@cambro.com

CAMBRO EUROPEAN LOGISTICS
TEL: (49) 7022 90 100 0
FAX: (49) 7022 90 100 19
cambroeuropa@cambro.com

CAMBRO ITALIA
TEL: (39) 0522 90 20 51
FAX: (39) 0522 90 20 17
cambroitaly@cambro.com